

ATHLON
RIDICULOUSLY GOOD OPTICS

CRONUS ATS PRO CLIP-ON

35C-400 | 35C-640



QUICK START GUIDE

athlonoptics.com

- CONTENTS -

EN	CRONUS ATS PRO CLIP-ON Quickstart Guide.....	1-30
DE	Wärmebild-Zielfernrohre der CRONUS ATS PRO CLIP- ON-Serie Schnellstartanleitung	31-64
FR	Lunettes thermiques série CRONUS ATS PRO CLIP-ON Guide de démarrage rapide	65-98
IT	Ottici termici serie CRONUS ATS PRO CLIP-ON Guida Rapi da.....	99-131
ES	Visores térmicos de la serie CRONUS ATS PRO CLIP-ON Guía de inicio rápido.	133-166
PL	Celowniki termowizyjne serii CRONUS ATS PRO CLIP- ON Skrócona instrukcja obsługi.....	167-199

- IMPORTANT -

Welcome to the Athlon family and thank you for your purchase. Please read this guide before use and keep it for future reference.

This is a general guide for Cronus ATS PRO family of thermal Clip-Ons, which means that the specific model you receive may differ from the picture in this guide.

- FCC WARNING -

This equipment may generate or use radio frequency energy. Changes or modifications to this equipment may cause harmful interference unless the modifications are expressly approved in the instruction manual. The user could lose the authority to operate this equipment if an unauthorized change or modification is made.

This unit complies with part 15 of the FCC Rules. Operation is subject to the following two conditions: (1) This unit may not cause harmful interference, and (2) this unit must accept any interference received, including interference that may cause undesired operation.

The unit has been evaluated to meet general RF exposure requirement. The unit can be used in portable exposure condition without restriction.

NOTE: This equipment has been tested and found to comply with the limits for a Class B digital unit, pursuant to part 15 of the FCC Rules. These limits are designed to provide reasonable protection against harmful interference in a residential installation. This equipment generates, uses and can radiate radio frequency energy and, if not installed and used in accordance with the instructions, may cause harmful interference to radio communications. However, there is no guarantee that interference will not occur in a particular installation. If this equipment does cause harmful

interference to radio or television reception, which can be determined by turning the equipment off and on, the user is encouraged to try to correct the interference by one or more of the following measures:

- Reorient or relocate the receiving antenna.
- Increase the separation between the equipment and receiver.
- Connect the equipment into an outlet on a circuit different from that to which the receiver is connected.
- Consult the dealer or an experienced radio/TV technician for help.
- The rating information is located at the bottom of the unit.

- PRECAUTIONS -

DANGER

- 1) Please charge the battery with the battery charger provided. Be sure to place the battery (+/-) in the right position. Improper battery charging will cause heating, damage and even physical injury.
- 2) Do not try to open or disassemble the battery at any time.

 **WARNING**

- 1) This unit contains advanced electronics. To prolong the life of this unit, avoid any undue physical damage or violent actions;
- 2) Do not use or store the equipment in an environment that exceeds the allowable operating or storage temperature;
- 3) Do not directly aim the equipment at high-intensity thermal radiation sources, such as the sun, lasers, spot welding machines, etc.;
- 4) Avoid allowing debris to enter any ports in this optic.
- 5) Do not knock, throw or vibrate instruments and accessories to avoid damage;
- 6) Any modification, alterations or attempts to disassemble this unit will void the user's warranty. All repairs must be made through Athlon Optics.
- 7) Avoid contaminating this unit with oils or solvents.
- 8) Please observe the following measures when wiping this unit:
 - Non-optical surface: Use clean and soft cloth to wipe the non-optical surface of the thermal unit;
 - Optical surface: When using the thermal unit, avoid contaminating the optical lens surfaces of this unit. Avoid touching the objective lens with your hands. Oils and solvents, can degrade the lens coatings. When the surface of the optical lens is polluted, use special lens paper to wipe it carefully;
- 9) Do not place the battery in a high temperature or near a high-temperature object;
- 10) Do not short circuit the positive and negative poles of the battery;
- 11) Do not expose the battery to moisture or water;
- 12) Only use the original chargers and adapters provided with this unit.

- PRODUCT INTRODUCTION -

Athlon Optics thermal Clip-on can be mounted through included QD mount in front of a LVPO optical sight or clipped on the objective side of a traditional hunting scope through an optional adapter.

- STORAGE AND TRANSPORTATION -

The following is the correct storage and transportation of the product. To prevent damage to yourself or the unit, please read the manual carefully before using it.

STORAGE

- 1) The unit and accessories including batteries shall be stored in a well-ventilated, clean, condensate-free and corrosive gas-free room with temperature of -22°F ~ 140°F (-30°C ~ 60°C) and relative humidity not exceeding 95%.
- 2) To prevent battery damage, the unit and batteries should be charged every 3 months.

TRANSPORT

During transport, it shall be protected against rain, water flooding, without severe vibration and impact.

- LIST OF PARTS -

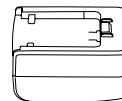

5V2A adapter x1

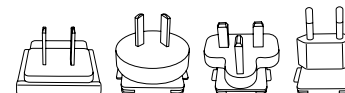

Adapter plug:
EU x1, UK x1, US x1, AU x1



Battery x2

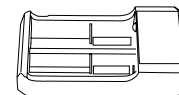

Battery charging stand x1

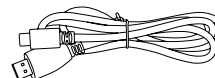

USB-C Cable x1



Quick Start Guide x1



Warranty card x1

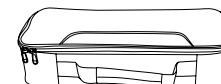

Carrying Case x1

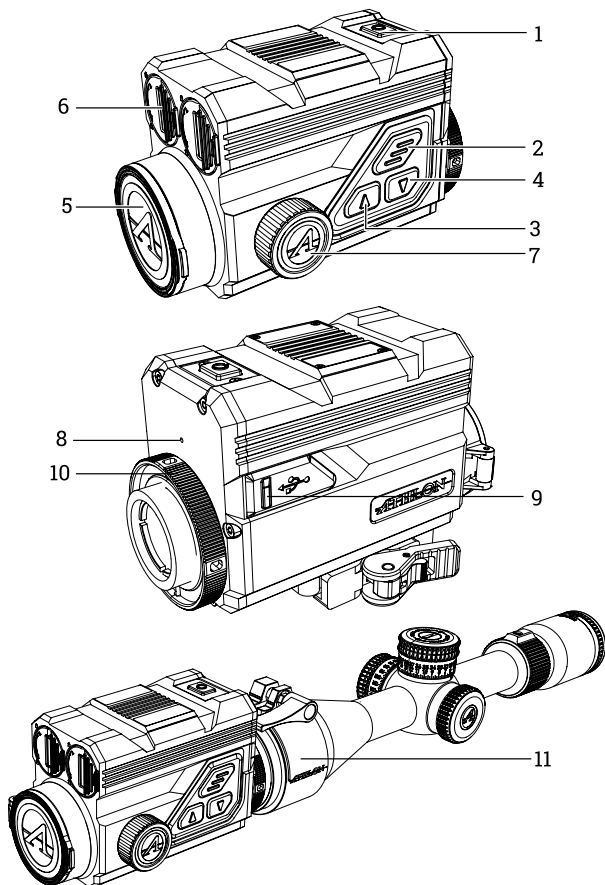

No.	Description	Function
1	Power Switch	Short press: shutter compensation/ wake-up/exit menu Long press: power on/off
2	MENU	Short press: activate the shortcut menu/confirm to save the settings Long press: activate the main menu/ exit the current menu without saving
3	UP	Short press: photo/changing menu option Long press: video recording/ changing menu option
4	DOWN	Short press: quick color palettes switching/changing menu option Long press: activate holdover point menu/exit shortcut color palettes menu
5	Lens Cap	Lens protection
6	Battery Compartment	Battery Chamber
7	Focusing Knob	Rotate the knob to focus
8	MIC	Sound recording port
9	Type-C Port	Connection with PC and external screen via type-C cable
10	Locking Ring	Locking scope adapter to the unit
11	Adapter Ring	Connection with the unit and the riflescope (optional)

BATTERY INSTALLATION

- Lift the battery compartment lever up and twist to open the battery cover;
- Insert 2 batteries with the "+" facing inward, and "-" facing outward;
- Close the battery compartment cover;

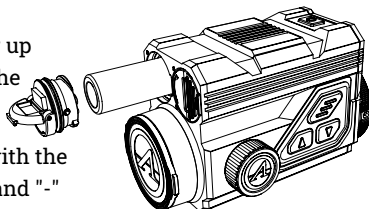

DATA TRANSMISSION

- Turn on the unit;
- Connect the unit to the PC via USB-Type C cable;
- Access the data stored in the unit from the PC;

MOBILE APP CONNECTION

- Turn on the unit;
- Turn on the WiFi in the unit;
- Search the unit's WiFi name with the mobile phone and connect to the WiFi;
- Open the Athlon Thermal APP on the mobile phone to change settings, live view, and access video and image stored in the unit.

- BUTTON DESCRIPTION-

1. POWER BUTTON

POWER ON-

Long press and hold the power button until the startup picture appears in the eyepiece.

▲ NOTE: If the battery is completely discharged, the unit can be turned on with external battery pack using the included USB-C cable and port.

POWER OFF-

- Manual power-off:** long press and hold the power button, the power-off progress bar will be displayed, and the power-off is completed after the progress bar is finished.
- Automatic power-off:** In the set automatic power-off time (15/30/60 minutes), without any button operation, the unit will power down.

DISPLAY OFF-

Press and hold the power button, the progress bar of power-off will be displayed. Before the progress bar is finished, release the power-off button to cancel the power off process to activate the display off mode.

DISPLAY ON

In the display off mode, press any button to wake the screen.

COMPENSATION

When it is turned on and the menu is not activated, short-press the power on/off button to refresh the thermal sensor. Two Compensation modes, manual and automatic, can be set through the Main Menu.

2. MENU BUTTON

When the menu is not activated, short press to activate the shortcut menu. Long press to activate the main menu.

When the menu is activated, short press to enter the next level and confirm the current selection.

Long press to return to the upper level menu and exit the menu without saving the current settings.

3. UP BUTTON**TAKE PHOTOS**

When it is turned on and the menu is not activated, short-press the Up button to take a photo.

VIDEO RECORDING

When it is turned on and the menu is not activated, long press the Up button to start recording, and then long press and hold the Up button again to stop recording. During the video recording, short-press the Up button to snap pictures.

CHANGING MENU OPTION

When it is turned on and the menu is activated, short press to change the menu options.

4. DOWN BUTTON**COLOR PALETTES**

When it is turned on and the menu is not activated, short-press the down button to switch among seven color palettes (white hot, black hot, red hot, iron red, blue hot, green hot, and sepia). Long press the down button to exit from the shortcut menu for changing color palettes.

CHANGING MENU OPTION

When it is turned on and the menu is activated, short press to change the menu options.

- FUNCTION DESCRIPTION -

1. SHORTCUT MENU

- **Color Palettes:** Can be set in white hot/black hot/adjustable red hot/iron red/blue hot/green hot/sepia.
- **Screen BRI:** Screen brightness can be adjusted a total of 1-10 levels.
- **WiFi:** WiFi can be used to transmit real-time video to the mobile phone after the mobile phone is connected to your unit, and the unit can be operated through the Athlon Thermal APP to access the photos/videos of the unit; photos/videos can be played, shared, deleted, etc.
 - ▲ **NOTE: Search and download Athlon Thermal APP in the mobile phone APP store, open the APP, find the WiFi name 'Cronus ATS PRO XX-XXX' in the settings of mobile phone WiFi, and enter the password '12345678', to start remote operation after successful connection.**
- **Hot Track:** a white cross cursor is displayed when it is turned on to trace the highest temperature point in the full image.
- **Eco Mode:** After being turned on, the unit will switch to power-saving mode, under which OLED brightness

will be fixed to 20% and cannot be adjusted, and WIFI will not be turned on. If the current WIFI is already on, WIFI will be turned off, and the shooting record function cannot be turned on. If you are currently in shooting recording mode, the prompt is turned off.

- **Stadiametric ranging:** The position of the lower horizontal line remains unchanged and rotate the Menu knob to move the upper horizontal line until the spacing between the two lines is equal to the image height of the target. The distance from the target can be estimated by referring to the approximate ranging values of the four animals (rabbit - 14", coyote - 21", wild boar - 30", and deer - 36") in the upper left corner.
- **Zero Calibration:** Zeroing distance can be adjusted and stored at distance of 50, 100, 200, 300, 500 in yard or meter. The shortcut menu offers quick access to switch among the preset zero distances of a profile from the main menu.
 - ▲ **NOTE: Only select the distances that have been zeroed, and do not select the distance still set at default factory X/Y value (0,0).**

2. MAIN MENU



BALLISTIC SOLUTION•

- **Ballistic Calculator:** Ballistic profiles must be created and uploaded to the unit through the Athlon

Ballistics APP first. Long press Down button to activate holdover menu and set distances. Holdover points for up to 4 different distances can be selected and adjusted through this menu. Once the distances are set the corresponding holdover ballistic data will be displayed on the screen.

- **Angular Measurement:** MOA and MIL can be selected.

IMAGE QUALITY ADJUSTMENT.

- **Scene Mode:** Three scene modes, natural/enhanced/highlight, can be set.
- **Brightness:** Adjustable for 1-10 levels.
 **NOTE: The adjusted brightness value will be saved in the current scene mode.**
- **Contrast:** Adjustable for 1-10 levels.
 **NOTE: The adjusted contrast value will be saved in the current scene mode.**
- **Image Enhancement:** Turn on to enhance the image quality.
- **Compensation Mode:** Two optional compensation methods: automatic compensation and manual compensation. Short press the power button to perform the manual compensation when unit is powered on.

MENU.

- **Menu Scaling:** To scale the menu size at 1X/3X/6X. 1X is the smallest option.
- **Menu Position:** Short/long press the Up/Down button to change the position of the menu on the screen.

ZEROING.

- **Profile Configuration:** 5 groups of zeroing profiles, from A-E can be saved. The zeroing distance, cartridge, and rifle information are saved for each profile.
- **Leveling Tool:** The leveling grid helps to align the thermal clip on unit with a scope.
- **Zeroing Settings:** Set zeroing distance at 50, 100, 200, 300, 500 yard or meter for each profile. Follow one shot zeroing process.

- ONE SHOT ZERO CALIBRATION -

Select a distance from 50/100/200/300/500 yards or meters to start one shot zero calibration. After zero is set, use the shortcut menu to switch among the preset zero distances under each profile.

Aim the center of the rifle scope reticle at the center of the target, and hold the rifle as stable as possible and fire a bullet. Press the Menu button to turn on the freeze option in the pop-up window showing "X" and "Y" while making sure the center of the rifle scope reticle is still pointing at the center of target.

Use the Up or Down button to navigate and adjust the value of "X" (move left and right) or "Y" (move up and down) to move the actual point of impact until it overlaps with the center of the rifle scope reticle. Use the Up or Down button to select the "Confirm" option in the Pop up window, and short press the Menu button to confirm it.

The vertical zero offset value can only be set through Athlon Ballistic APP.

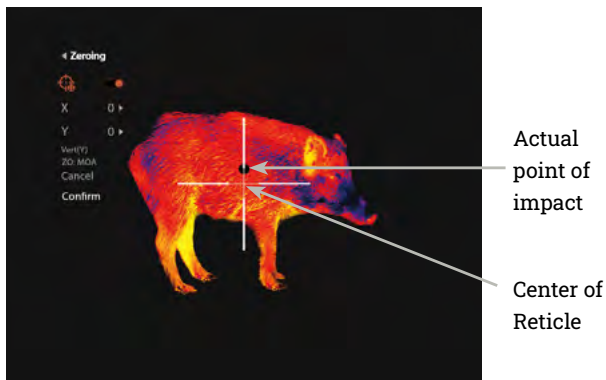

RECORD SETTINGS

- **Audio Input:** When the microphone is turned on, you can record audio while recording video, so that the sound is integrated into the video files.
- **Auto-Shot Record:** When this function is turned on, it will automatically record a video and 5 images when the user shoots (video: 3 seconds before shooting ~ 7 seconds after shooting). If a shot is made within the 7 seconds, the unit will continue recording for 30 minutes.
- **Auto-Shot Sensitivity:** Shooting trigger sensitivity, divided into 1-5 settings; the 5th setting is the most sensitive setting.
- **Manual record clip duration:** 15/60 second clip duration can be selected to automatically end video recording within the time selected.
- **On Screen Display:** If OSD is turned on, all elements on the screen will be embedded in the images and video files. If OSD is turned off, no elements on the screen will be embedded in the images and video files, but all elements will still be displayed on the real-time screen.
- **Watermark Settings:** If watermark is enabled, the time and date will be displayed on the bottom right corner of the screen and be embedded in the photos and videos.
- **Time:** Set the time on the device, and the results will be synchronized to the watermarked display.

- **Date:** Set date on the device, and the results will be synchronized to the watermarked display.

POWER SETTING

- **Sleep Mode:** The Auto Sleep time can be set to 5/10/15 minutes. If there is no operation within the set time, the unit will enter sleep mode.
- **Auto Power-off:** The automatic Power-off time can be set to 15/30/60 minutes. If there is no operation within the set time, the power-off will be activated, and the unit will be powered off.
- **Timed menu off:** the menu can be turned off automatically within 10/20/60 seconds.

LOCAL SETTINGS

- **Language Setting:** Available in English/French/German/Italian/Spanish.
- **Unit Measurement:** yard or meter.
- **Time Formats:** Selectable between 12H/24H.
- **Date Formats:** Optional from MM-DD-YYYY/YYYY-MM-DD/DD-MM-YYYY.
- **Time Setup:** Enter the Time Setup, press the Menu button to move among different options, and press the Up or

Down button to enter the next level adjustment, and then press the Menu button to move between the specific time values.

- **Black Screen Indication:** Black screen indication icon can be turned on and off.
- **Bluetooth:** Used to connect to a Bluetooth remote control, thereby controlling the unit through remote control.
- **Memory Capacity:** free memory capacity/total capacity.
- **Memory Formatting:** Select Memory Formatting. Select "Confirm" to confirm formatting, and select "Cancel" to cancel the operation
- **Restore default:** You can choose to restore the factory settings. Select "Confirm" to restore all parameters to factory settings; Select "Cancel" to cancel the operation.
- **About:** Check the current unit in the APP version number and MAC address.

- FIRMWARE UPDATE -

To get the latest version of firmware for improved performance and better image quality, please use either of the following methods to complete the update:

UPDATE VIA APP

- 1) Power on the thermal unit and turn on the units WiFi through the main menu.
- 2) Connect mobile phone with the WiFi of the thermal unit.
- 3) Open the Athlon Thermal mobile APP and click the "About Device" link.
- 4) Make sure the mobile device has cellular data connection and then tap the "Check for updates" button.
- 5) If there is an update available, it will appear on the screen. Tap the "Download" button and wait for 100% completion.
- 6) After the download is completed, tap the "Update" button to start the transferring process.
- 7) Once the firmware transferring is completed, the APP will show "Transfer completed!" on the top of the screen.

The screen of the thermal unit will show the options "Delete" "Cancel" and "Update." Use the Up or Down button to select the "Update" and press the M button to confirm.

Once the progress bar shows 100% completion, power off and on the thermal unit to begin enjoying the new firmware.

UPDATE VIA COMPUTER

- 1) **Download the firmware package to your computer.**
 - To download the firmware package, visit the following URL:

<https://athlonoptics.com/thermal-firmware-update/>
 - ▲ **NOTE: if you accidentally download the update package twice, please use the file named artosyn-ota-ars31. img not artosyn-ota-ars31(1).img. The exact file name must be used.**
- 2) **Turn on thermal unit to "Com Mode."**
 - To enter "Com Mode," long press the power button and Menu button at the same time when the unit powers on, then release the power button while continuing to press the Menu button.
 - "Com Mode" icon should appear at lower left corner.
- 3) **Connect the thermal unit to your computer.**
 - Use type C cable to connect the thermal unit to your computer.
- 4) **Copy the downloaded firmware package to your computer.**
 - On your computer, copy the downloaded firmware package (artosyn-ota-ars31.img) to the root directory of the Thermal USB drive.

- Turn off the thermal unit, then turn it back on. The firmware will update automatically.
- 5) Check if firmware updated successfully.**
- Long press the Menu button to activate the Menu.
 - Use the Up or Down button to navigate and short press the Menu button to select the Local Settings. Go to the About screen and confirm the ASIC number matches the number listed with the update package. If it matches, then the firmware has updated successfully.

- TROUBLESHOOTING -

1. UNIT FAILS TO START.

Solution: Replace the battery or connect the adapter for charging.

2. THE UNIT CANNOT TAKE PHOTOS/RECORD.

Solution: the internal storage space of the unit may be full, check the internal memory capacity.

3. THE UNIT DISPLAY TIME DOES NOT MATCH THE ACTUAL TIME DISPLAY.

Solution: Reset the time and date of the unit in the menu.

4. SCREEN GOES OUT DURING USE.

Solution: Short-press any button to wake up the unit from sleep mode and activate the screen.

5. THE UNIT IS UNRESPONSIVE TO ANY NORMAL INPUT

Solution: Long press the Menu button and the Power button simultaneously for 15 seconds to have a hard Power-off and then power it on normally.

- BALLISTIC APP -



In order to get ballistics on your thermal device, you will need to download the Athlon Ballistics app to your phone. Here you will create your rifle and bullet profiles to transmit to your thermal device.

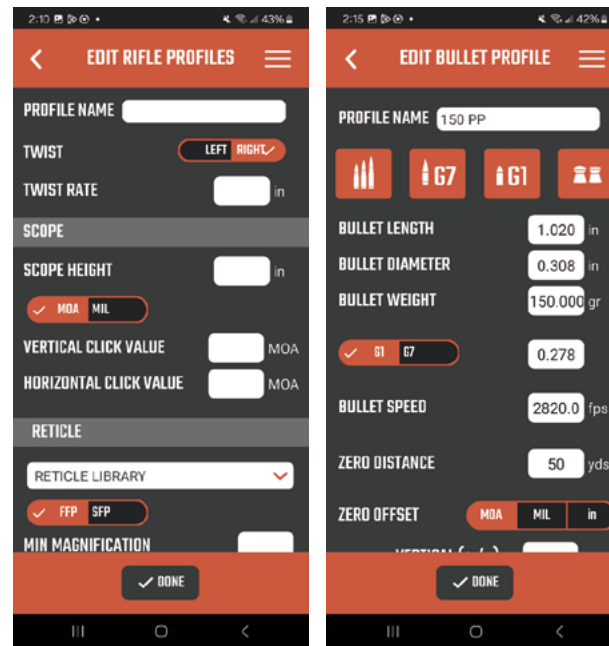

- 1) Create a rifle profile.
- 2) Create a bullet profile. Once the fields have been completed, clicking DONE will save your profile.

▲ NOTE: When creating these profiles, ensure you are providing accurate details in order to get accurate ballistics.

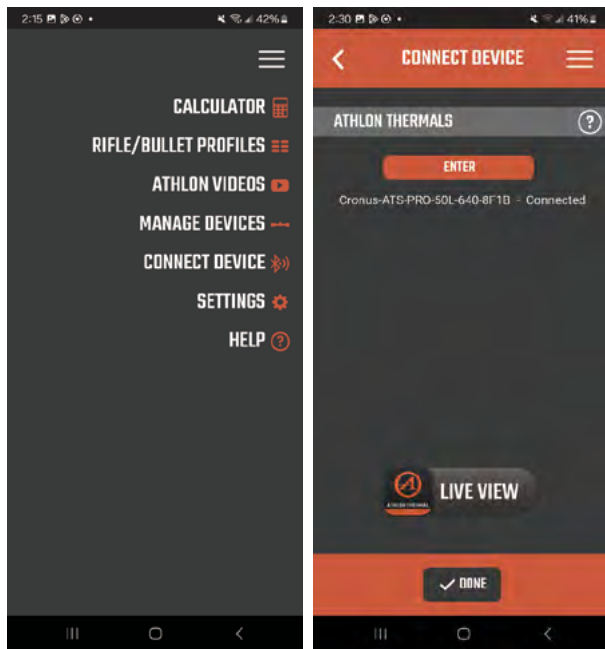

- 3) Turn on the thermal devices WiFi, and connect your cellular device to the thermal devices WiFi connection.
- 4) Open the hamburger menu and select CONNECT DEVICE.
- 5) Once in CONNECT DEVICE, the thermal device will be displayed. Click ENTER and then EDIT PROFILES.

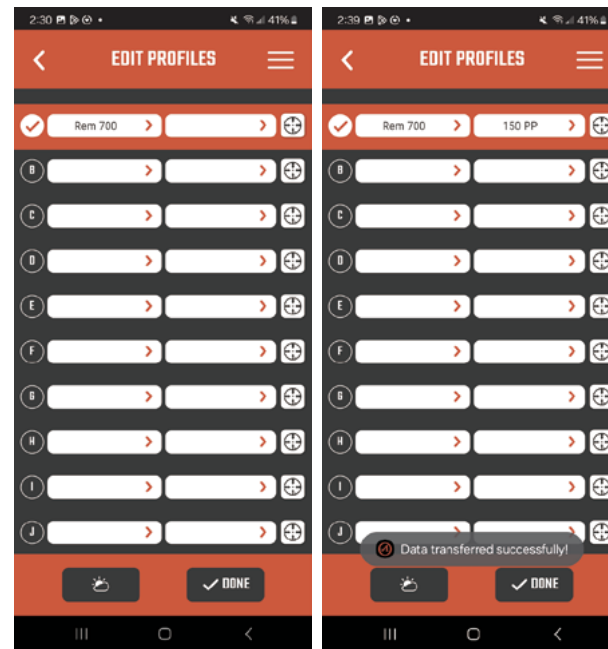

- 6) Select the Rifle and Bullet profiles that you want to associate with the corresponding thermal Profile Configuration.
- 7) Clicking DONE will save the changes and transfer the data.

- DETAILED OPERATION -

To view a detailed instruction manual, please visit the
product page on our website
www.AthlonOptics.com

- WICHTIG -

Willkommen in der Athlon-Familie und vielen Dank für Ihren Kauf. Bitte lesen Sie diese Anleitung vor dem Gebrauch und bewahren Sie sie zum späteren Nachschlagen auf. Dies ist ein allgemeiner Leitfaden für die Cronus ATS PRO-Familie von Thermoklemmen, was bedeutet, dass das spezifische Modell, das Sie erhalten, von der Abbildung in diesem Leitfaden abweichen kann.

- FCC WARNING -

This equipment may generate or use radio frequency energy. Changes or modifications to this equipment may cause harmful interference unless the modifications are expressly approved in the instruction manual. The user could lose the authority to operate this equipment if an unauthorized change or modification is made.

This device complies with part 15 of the FCC Rules. Operation is subject to the following two conditions: (1) This device may not cause harmful interference, and (2) this device must accept any interference received, including interference that may cause undesired operation.

The device has been evaluated to meet general RF exposure requirement. The device can be used in portable exposure condition without restriction.

NOTE: This equipment has been tested and found to comply with the limits for a Class B digital device, pursuant to part 15 of the FCC Rules. These limits are designed to provide reasonable protection against harmful interference in a residential installation. This equipment generates, uses and can radiate radio frequency energy and, if not installed and used in accordance with the instructions, may cause harmful interference to radio communications. However, there is no guarantee that interference will not occur in a

particular installation. If this equipment does cause harmful interference to radio or television reception, which can be determined by turning the equipment off and on, the user is encouraged to try to correct the interference by one or more of the following measures:

- Reorient or relocate the receiving antenna.
- Increase the separation between the equipment and receiver.
- Connect the equipment into an outlet on a circuit different from that to which the receiver is connected.
- Consult the dealer or an experienced radio/TV technician for help.
- The rating information is located at the bottom of the unit.

- VORSICHTSMASSNAHMEN -

GEFAHR

- 1) Bitte laden Sie den Akku mit dem mitgelieferten Ladegerät auf. Achten Sie darauf, den Akku (+/-) in die richtige Position zu bringen. Unsachgemäßes Aufladen des Akkus führt zu Erhitzung, Beschädigung und sogar zu Verletzungen.
- 2) Versuchen Sie zu keiner Zeit, den Akku zu öffnen oder zu zerlegen.

WARNUNG

- 1) Dieses Gerät enthält hochentwickelte Elektronik. Um die Lebensdauer dieses Geräts zu verlängern, vermeiden Sie jegliche übermäßige physische Beschädigung oder gewaltsame Aktionen;
- 2) Verwenden oder lagern Sie das Gerät nicht in einer Umgebung, in der die zulässige Betriebs- oder Lagertemperatur überschritten wird;
- 3) Richten Sie das Gerät nicht direkt auf Wärmestrahlungsquellen mit hoher Intensität, wie z. B. Sonne, Laser, Punktschweißgeräte usw.;
- 4) Achten Sie darauf, dass keine Fremdkörper in die Öffnungen der Optik gelangen.

- 5) Um Schäden zu vermeiden, dürfen die Geräte und das Zubehör nicht gestoßen, geworfen oder erschüttert werden;
- 6) Jegliche Modifikation, Veränderung oder der Versuch, dieses Gerät zu demontieren, führt zum Erlöschen der Garantie des Benutzers. Alle Reparaturen müssen durch Athlon Optics durchgeführt werden.
- 7) Vermeiden Sie die Verunreinigung dieses Geräts mit Ölen oder Lösungsmitteln.
- 8) Bitte beachten Sie die folgenden Maßnahmen beim Abwischen dieses Geräts:
 - Nicht-optische Oberfläche: Verwenden Sie ein sauberes und weiches Tuch, um die nicht-optische Oberfläche des Thermogeräts abzuwischen;
 - Optische Oberfläche: Vermeiden Sie bei der Verwendung des Thermogeräts die Verschmutzung der optischen Linsenoberflächen dieses Geräts. Vermeiden Sie es, die Objektivlinse mit Ihren Händen zu berühren. Öle und Lösungsmittel können die Linsenbeschichtungen angreifen. Wenn die Oberfläche der optischen Linse verschmutzt ist, verwenden Sie spezielles Linspapier, um sie vorsichtig abzuwischen;

- 9) Legen Sie den Akku nicht bei hohen Temperaturen oder in der Nähe von Gegenständen mit hohen Temperaturen ab;
- 10) Schließen Sie die positiven und negativen Pole der Batterie nicht kurz;
- 11) Setzen Sie den Akku nicht Feuchtigkeit oder Wasser aus;
- 12) Verwenden Sie nur die mit diesem Gerät gelieferten Original-Ladegeräte und -Adapter.

- PRODUKTEINFÜHRUNG -

Der Athlon Optics Thermal Clip-on kann über die mitgelieferte QD-Halterung vor einem LVPO-Visier montiert oder über einen optionalen Adapter an der Objektivseite eines herkömmlichen Jagdzielfernrohrs befestigt werden.

- LAGERUNG UND TRANSPORT -

Im Folgenden wird die korrekte Lagerung und der Transport des Produkts beschrieben. Um Schäden an sich selbst oder am Gerät zu vermeiden, lesen Sie bitte vor der Verwendung des Geräts die Bedienungsanleitung sorgfältig durch.

LAGERUNG:

- 1) Das Gerät und das Zubehör, einschließlich der Batterien, müssen in einem gut belüfteten, sauberen, kondensat- und korrosionsgasfreien Raum mit einer Temperatur von -30°C bis 60°C (-22°F bis 140°F) und einer relativen Luftfeuchtigkeit von höchstens 95% gelagert werden.
- 2) Um Batterieschäden zu vermeiden, sollten das Gerät und die Batterien alle 3 Monate aufgeladen werden.

TRANSPORT:

Während des Transports muss das Gerät vor Regen, Überschwemmungen, starken Vibrationen und Stößen geschützt werden.

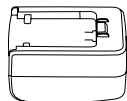
- ERSATZTEILLISTE -

5V2A Adapter x1

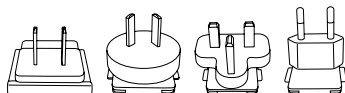
Adapter-Stecker:
EU x1, UK x1, US x1, AU x1

Akku x2

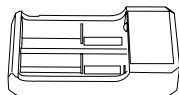

Akku-Ladestation x1

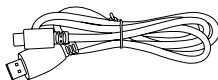

USB-C-Kabel x1



Schnellstartanleitung x1



Garantiekarte x1



Tragetasche x1

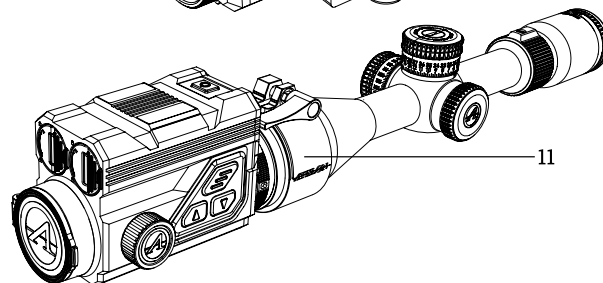
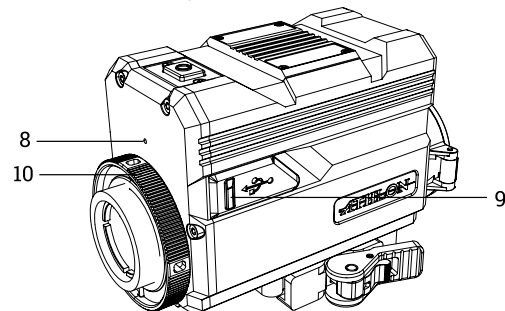
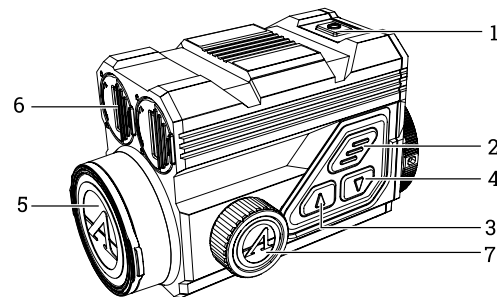

Nr.	Beschreibung	Funktion
1	Power-Schalter	Kurzes Drücken: Auslöserkorrektur/ Aufwachen/ Menü verlassen Langes Drücken: Ein/Ausschalten
2	MENÜ	Kurzes Drücken: Aktivierung des Kontextmenüs/Bestätigung zum Speichern der Einstellungen Langes Drücken: Hauptmenü aktivieren/ aktuelles Menü ohne Speichern verlassen
3	UP	Kurzes Drücken: Foto/Änderung der Menüoption Langes Drücken: Videoaufnahme/ Änderung der Menüoption
4	DOWN	Kurzes Drücken: Schnelles Umschalten der Farbpaletten/Ändern der Menüoption Langes Drücken: Aktivieren des Menüs „Haltepunkt“ / Verlassen des Menüs „Farbpaletten“.
5	Objektivdeckel	Schutz des Objektivs
6	Batteriefach	Batteriefach
7	Fokussierknopf	Zum Fokussieren den Drehknopf drehen
8	MIC	Anschluss für Tonaufnahme
9	Type-C Port	Verbindung mit PC und externem Bildschirm über Typ-C-Kabel
10	Typ-C-Anschluss	Verriegelung des Zielfernrohradapters mit dem Gerät
11	Verriegelungsring	Verbindung mit dem Gerät und dem Zielfernrohr (optional)

BATTERIEEINBAU

- Heben Sie den Hebel des Batteriefachs an und drehen Sie ihn, um den Batteriefachdeckel zu öffnen;
- Legen Sie 2 Batterien so ein, dass das „+“ nach innen und das „-“ nach außen zeigt;
- Schließen Sie die Abdeckung des Batteriefachs;

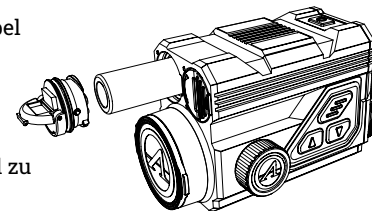

DATENÜBERTRAGUNG

- Schalten Sie das Gerät ein;
- Verbinden Sie das Gerät über ein USB-Typ-C-Kabel mit dem PC;
- Greifen Sie vom PC aus auf die im Gerät gespeicherten Daten zu;

VERBINDUNG ZUR MOBILEN APP

- Schalten Sie das Gerät ein;
- Schalten Sie das WiFi des Geräts ein;
- Suchen Sie den WiFi-Namen des Geräts mit dem

Mobiltelefon und verbinden Sie sich mit dem WiFi;

- Öffnen Sie die Athlon Thermal APP auf dem Mobiltelefon, um Einstellungen zu ändern, die Live-Ansicht zu nutzen und auf die im Gerät gespeicherten Videos und Bilder zuzugreifen.

- TASTENBESCHREIBUNG-

1. POWER-TASTE

EINSCHALTEN

Halten Sie die Power-Taste lange gedrückt, bis das Startbild im Okular erscheint.

▲ HINWEIS: Wenn der Akku vollständig entladen ist, kann das Gerät mit einem externen Akkupack über das mitgelieferte USB-C-Kabel und den Anschluss eingeschaltet werden.

AUSSCHALTEN

- Manuelles Ausschalten:** Halten Sie die Power-Taste lange gedrückt, der Fortschrittsbalken für das Ausschalten wird angezeigt, und das Ausschalten ist abgeschlossen, wenn der Fortschrittsbalken zu Ende ist.
- Automatische Abschaltung:** Nach der eingestellten automatischen Abschaltzeit (15/30/60 Minuten)

schaltet sich das Gerät ohne Betätigung einer Taste aus.

ANZEIGE AUS

Halten Sie die Power-Taste gedrückt. Der Fortschrittsbalken für das Ausschalten wird angezeigt. Lassen Sie die Power-Taste los, bevor der Fortschrittsbalken zu Ende ist, um den Ausschaltvorgang abubrechen und den Anzeige-Aus-Modus zu aktivieren.

ANZEIGE EIN

Drücken Sie im Modus „Anzeige-Aus“ eine beliebige Taste, um den Bildschirm aufzuwecken.

KOMPENSATION

Wenn das Gerät eingeschaltet und das Menü nicht aktiviert ist, drücken Sie kurz die Power-Taste, um den Thermosensor zu aktualisieren. Zwei Kompensationsmodi, manuell und automatisch, können über das Hauptmenü eingestellt werden.

2. MENÜ-TASTE

Wenn das Menü nicht aktiviert ist, drücken Sie kurz, um das Schnellmenü zu aktivieren. Lang drücken, um das Hauptmenü zu aktivieren.

Wenn das Menü aktiviert ist, drücken Sie kurz, um die nächste Ebene aufzurufen und die aktuelle Auswahl zu

bestätigen.

Lang drücken, um zum übergeordneten Menü zurückzukehren und das Menü zu verlassen, ohne die aktuellen Einstellungen zu speichern.

3. AUF-TASTE

FOTOS AUFNEHMEN

Wenn das Gerät eingeschaltet und das Menü nicht aktiviert ist, drücken Sie kurz auf die Aufwärtstaste, um ein Foto aufzunehmen.

VIDEO AUFNEHMEN

Wenn das Gerät eingeschaltet und das Menü nicht aktiviert ist, drücken Sie lange auf die Aufwärtstaste, um die Aufnahme zu starten, und halten Sie dann die Aufwärtstaste erneut lange gedrückt, um die Aufnahme zu beenden. Drücken Sie während der Videoaufzeichnung kurz auf die Aufwärtstaste, um Fotos zu machen.

ÄNDERN DER MENÜOPTION

Wenn das Gerät eingeschaltet und das Menü aktiviert ist, drücken Sie kurz auf die Taste, um die Menüoptionen zu ändern.

4. AB-TASTE

FARBPALETTEN

Wenn das Gerät eingeschaltet und das Menü nicht aktiviert ist, können Sie durch kurzes Drücken der Abwärtstaste zwischen sieben Farbpaletten wechseln (weiß, schwarz, rot, eisenrot, blau, grün und sepia). Drücken Sie lange auf die Abwärtstaste, um das Kontextmenü zum Wechseln der Farbpaletten zu verlassen.

MENÜOPTION ÄNDERN

Wenn das Gerät eingeschaltet und das Menü aktiviert ist, drücken Sie kurz, um die Menüoptionen zu ändern.

- FUNKTIONSBESCHREIBUNG -

1. SCHNELLMENÜ

- **Farbpaletten:** Kann auf weiß heiß/schwarz heiß/einstellbar rot heiß/eisenrot/blau heiß/grün heiß/sepia eingestellt werden.
- **Bildschirmhelligkeit:** Die Bildschirmhelligkeit kann in insgesamt 1-10 Stufen eingestellt werden.
- **WiFi:** WiFi kann verwendet werden, um Echtzeit-

Videos auf das Mobiltelefon zu übertragen, nachdem das Mobiltelefon mit Ihrem Gerät verbunden ist, und das Gerät kann über die Athlon Thermal APP bedient werden, um auf die Fotos/Videos des Geräts zuzugreifen; Fotos/Videos können abgespielt, geteilt, gelöscht usw. werden.

▲ HINWEIS: Suchen Sie die Athlon Thermal APP im APP-Store Ihres Mobiltelefons und laden Sie sie herunter, öffnen Sie die APP, suchen Sie den WiFi-Namen „Cronus ATS PRO XX-XXX“ in den WiFi-Einstellungen Ihres Mobiltelefons und geben Sie das Passwort „12345678“ ein, um den Fernbetrieb nach erfolgreicher Verbindung zu starten.

- **Heiße Spur:** Ein weißes Kreuz wird angezeigt, wenn die Funktion eingeschaltet ist, um den höchsten Temperaturpunkt im gesamten Bild zu verfolgen.
- **Öko-Modus:** Nach dem Einschalten schaltet das Gerät in den Energiesparmodus, in dem die OLED-Helligkeit auf 20 % fixiert ist und nicht eingestellt werden kann und das WIFI nicht eingeschaltet wird. Wenn das WIFI bereits eingeschaltet ist, wird das WIFI ausgeschaltet, und die Aufnahmefunktion kann nicht eingeschaltet werden. Wenn Sie sich gerade im Aufnahmemodus befinden, wird die

Eingabeaufforderung ausgeschaltet.

- **Stadiametrische Entfernungsmessung:** Die Position der unteren horizontalen Linie bleibt unverändert, und durch Drehen des Menüknopfes wird die obere horizontale Linie verschoben, bis der Abstand zwischen den beiden Linien der Bildhöhe des Ziels entspricht. Die Entfernung zum Ziel kann anhand der ungefähren Entfernungswerte der vier Tiere (Kaninchen - 14,, Kojote - 21“, Wildschwein - 30,, und Reh - 36“) in der oberen linken Ecke geschätzt werden.
- **Null-Kalibrierung:** Die Nulldistanz kann auf eine Entfernung von 50, 100, 200, 300, 500 in Yard oder Meter eingestellt und gespeichert werden. Das Kontextmenü bietet schnellen Zugriff auf die voreingestellten Nullabstände eines Profils vom Hauptmenü aus.
 - ▲ **HINWEIS: Wählen Sie nur die Entfernungen aus, die genutzt wurden, und wählen Sie nicht die Entfernung, die noch auf den werkseitigen X/Y-Standardwert (0,0) eingestellt ist.**

2. HAUPTMENÜ

BALLISTISCHE LÖSUNG

- **Ballistik-Rechner:** Ballistische Profile müssen zuerst

über die Athlon Ballistics APP erstellt und auf das Gerät hochgeladen werden. Drücken Sie lange die Abwärtstaste, um das Holdover-Menü zu aktivieren und Entfernungen einzustellen. Holdover-Punkte für bis zu 4 verschiedene Entfernungen können über dieses Menü ausgewählt und eingestellt werden. Sobald die Entfernungen eingestellt sind, werden die entsprechenden ballistischen Holdover-Daten auf dem Bildschirm angezeigt.

- **Winkelmessung:** MOA und MIL können ausgewählt werden.

EINSTELLUNG DER BILDQUALITÄT:

- **Szenenmodus:** Drei Szenenmodi, natürlich/erweitert/beleuchtet, können eingestellt werden.
- **Helligkeit:** Einstellbar auf 1-10 Stufen.
▲ HINWEIS: Der eingestellte Helligkeitswert wird im aktuellen Szenenmodus gespeichert.
- **Kontrast:** Einstellbar für 1-10 Stufen.
▲ HINWEIS: Der eingestellte Kontrastwert wird im aktuellen Szenenmodus gespeichert.
- **Bildverbesserung:** Schalten Sie diese Option ein, um die Bildqualität zu verbessern.
- **Kompensationsmodus:** Zwei optionale

Kompensationsmethoden: automatische Kompensation und manuelle Kompensation. Drücken Sie kurz die Netztaaste, um die manuelle Kompensation durchzuführen, wenn das Gerät eingeschaltet ist.

MENÜ:

- **Menü-Skalierung:** Zum Skalieren der Menügröße auf 1X/3X/6X. 1X ist die kleinste Option.
- **Menü-Position:** Drücken Sie kurz/lang die Auf-/Ab-Taste, um die Position des Menüs auf dem Bildschirm zu ändern.

NULLSTELLUNGSEINSTELLUNG:

- **Profil-Konfiguration:** Es können 5 Gruppen von Nullstellungsprofilen von A-E gespeichert werden. Für jedes Profil werden die Nullstellungsentfernung, die Patrone und die Gewehrinformationen gespeichert.
- **Nivellierungswerkzeug:** Das Nivelliergitter hilft bei der Ausrichtung der thermischen Clip-On-Einheit mit einem Zielfernrohr.
- **Nullstellungen-Einstellungen:** Stellen Sie die

Nullstellungsentfernung auf 50, 100, 200, 300, 500 Yard oder Meter für jedes Profil ein. Folgen Sie dem Prozess der Nullstellung mit einem Schuss.

- NULLKALIBRIERUNG MIT EINEM SCHUSS -

Wählen Sie eine Entfernung von 50/100/200/300/500 Yards oder Metern, um die Nullkalibrierung mit einem Schuss zu starten. Nachdem der Nullpunkt eingestellt ist, verwenden Sie das Schnellmenü, um zwischen den voreingestellten Nullabständen unter jedem Profil zu wechseln.

Richten Sie die Mitte des Zielfernrohrs auf die Mitte des Ziels, halten Sie das Gewehr so stabil wie möglich und feuern Sie ein Geschoss ab. Drücken Sie die Menütaste, um die Option „Einfrieren“ im Pop-up-Fenster zu aktivieren, das „X“ und „Y“ anzeigt, und stellen Sie dabei sicher, dass die Mitte des Zielfernrohrs immer noch auf die Mitte des Ziels zeigt.

Verwenden Sie die Auf- oder Abwärtstaste, um zu navigieren und den Wert von „X“ (nach links und rechts verschieben) oder „Y“ (nach oben und unten verschieben) anzupassen, um den tatsächlichen Auftreffpunkt zu verschieben, bis er sich mit der Mitte des Zielfernrohrs überschneidet. Wählen Sie mit der Nach-oben- oder Nach-unten-Taste die Option „Bestätigen“ im Pop-up-Fenster und drücken Sie kurz die Menütaste, um sie zu bestätigen.

Der Wert für die vertikale Nullpunktverschiebung kann nur über die Athlon Ballistic APP eingestellt werden.

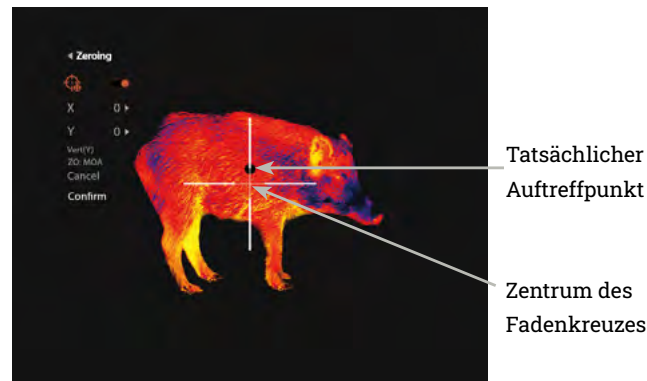

Tatsächlicher Auftreffpunkt

Zentrum des Fadenkreuzes

AUFNAHMEEINSTELLUNGEN

- **Audio-Eingang:** Wenn das Mikrofon eingeschaltet ist, können Sie während der Videoaufnahme Ton aufnehmen, so dass der Ton in die Videodateien integriert wird.
- **Auto-Shot-Aufnahme:** Wenn diese Funktion aktiviert ist, werden automatisch ein Video und 5 Bilder aufgenommen, wenn der Benutzer eine Aufnahme macht (Video: 3 Sekunden vor der Aufnahme ~ 7 Sekunden nach der Aufnahme). Wenn innerhalb der 7 Sekunden eine Aufnahme gemacht wird, setzt das Gerät

die Aufzeichnung für 30 Minuten fort.

- **Auto-Shot-Empfindlichkeit:** Empfindlichkeit des Auslösers, unterteilt in 1-5 Stufen; die 5. Stufe ist die empfindlichste Einstellung.
- **Manuelle Aufnahmedauer des Clips:** Es kann eine Clipdauer von 15/60 Sekunden gewählt werden, um die Videoaufzeichnung innerhalb der gewählten Zeit automatisch zu beenden.
- **Bildschirmanzeige:** Wenn das OSD eingeschaltet ist, werden alle Elemente auf dem Bildschirm in die Bilder und Videodateien eingebettet. Wenn OSD ausgeschaltet ist, werden keine Elemente auf dem Bildschirm in die Bilder und Videodateien eingebettet, aber alle Elemente werden weiterhin auf dem Echtzeitbildschirm angezeigt.
- **Wasserzeichen-Einstellungen:** Wenn das Wasserzeichen aktiviert ist, werden Uhrzeit und Datum in der unteren rechten Ecke des Bildschirms angezeigt und in die Fotos und Videos eingebettet.
- **Zeit:** Stellen Sie die Zeit auf dem Gerät ein, und die Ergebnisse werden mit der Anzeige des Wasserzeichens synchronisiert.
- **Datum:** Stellen Sie das Datum auf dem Gerät ein, und die Ergebnisse werden mit der Anzeige des Wasserzeichens synchronisiert.

POWER EINSTELLUNG

- **Ruhemodus:** Die automatische Ruhezeit kann auf 5/10/15 Minuten eingestellt werden. Wenn innerhalb der eingestellten Zeit keine Bedienung erfolgt, schaltet das Gerät in den Ruhemodus.
- **Automatische Abschaltung:** Die automatische Abschaltzeit kann auf 15/30/60 Minuten eingestellt werden. Wenn innerhalb der eingestellten Zeit keine Bedienung erfolgt, wird die Abschaltautomatik aktiviert, und das Gerät wird ausgeschaltet.
- **Zeitgesteuerte Menüabschaltung:** Das Menü kann innerhalb von 10/20/60 Sekunden automatisch abgeschaltet werden.

LOKALE EINSTELLUNGEN

- **Spracheinstellung:** Verfügbar in Englisch/Französisch/Deutsch/Italienisch/Spanisch.
- **Maßeinheit:** Yard oder Meter.
- **Zeitformate:** Wählbar zwischen 12H/24H.
- **Datumsformate:** Wählbar zwischen MM-TT-JJJJ/JJJJ-MM-TT/TT-MM-JJJ.
- **Zeiteinstellung:** Rufen Sie die Zeiteinstellung auf, drücken Sie die Menütaste, um zwischen den

verschiedenen Optionen zu wechseln, und drücken Sie die Aufwärts- oder Abwärtstaste, um die nächste Einstellungsebene aufzurufen, und drücken Sie dann die Menütaste, um zwischen den einzelnen Zeitwerten zu wechseln.

- **Anzeige des schwarzen Bildschirms:** Das Symbol für die Anzeige des schwarzen Bildschirms kann ein- und ausgeschaltet werden.
- **Bluetooth:** Dient zur Verbindung mit einer Bluetooth-Fernbedienung und damit zur Steuerung des Geräts über die Fernbedienung.
- **Speicherkapazität:** Freie Speicherkapazität/ Gesamtkapazität.
- **Speicherformatierung:** Wählen Sie „Speicher formatieren“. Wählen Sie „Bestätigen“, um die Formatierung zu bestätigen, und wählen Sie „Abbrechen“, um den Vorgang abzubrechen.
- **Standard wiederherstellen:** Sie können die Werkseinstellungen wiederherstellen. Wählen Sie „Bestätigen“, um alle Parameter auf die Werkseinstellungen zurückzusetzen; wählen Sie „Abbrechen“, um den Vorgang abzubrechen.
- **Über:** Überprüfen Sie das aktuelle Gerät in der APP-Versionsnummer und MAC-Adresse.

- FIRMWARE-AKTUALISIERUNG -

Um die neueste Version der Firmware für eine verbesserte Leistung und eine bessere Bildqualität zu erhalten, verwenden Sie bitte eine der folgenden Methoden, um die Aktualisierung durchzuführen:

AKTUALISIERUNG MIT DER APP

- 1) Schalten Sie das Thermogerät ein und aktivieren Sie das WiFi des Geräts über das Hauptmenü.
- 2) Verbinden Sie das Mobiltelefon mit dem WiFi des Thermogeräts.
- 3) Öffnen Sie die mobile APP von Athlon Thermal und klicken Sie auf den Link „Über das Gerät“.
- 4) Stellen Sie sicher, dass das mobile Gerät über eine mobile Datenverbindung verfügt und tippen Sie dann auf die Schaltfläche „Nach Updates suchen“.
- 5) Wenn eine Aktualisierung verfügbar ist, wird sie auf dem Bildschirm angezeigt. Tippen Sie auf die Schaltfläche „Herunterladen“ und warten Sie, bis der Download zu 100 % abgeschlossen ist.
- 6) Nachdem das Herunterladen abgeschlossen ist, tippen Sie auf die Schaltfläche „Aktualisieren“, um den

Übertragungsvorgang zu starten.

- 7) Sobald die Übertragung der Firmware abgeschlossen ist, zeigt die APP oben auf dem Bildschirm „Übertragung abgeschlossen!“ an.

Auf dem Bildschirm des Thermogeräts werden die Optionen „Löschen“, „Abbrechen“ und „Aktualisieren“ angezeigt. Wählen Sie mit der Auf- oder Abwärtstaste die Option „Aktualisieren“ und drücken Sie zur Bestätigung die M-Taste.

Sobald der Fortschrittsbalken 100 % anzeigt, schalten Sie das Thermogerät aus und wieder ein, damit Sie die neue Firmware nutzen können.

AKTUALISIERUNG ÜBER DEN COMPUTER

- 1) **Laden Sie das Firmware-Paket auf Ihren Computer herunter.**

- Um das Firmware-Paket herunterzuladen, besuchen Sie die folgende URL:

<https://athlonoptics.com/thermal-firmware-update/>

⚠ HINWEIS: Wenn Sie das Update-Paket versehentlich zweimal herunterladen, verwenden Sie bitte die Datei mit dem Namen artosyn-ota-ars31. img und nicht artosyn-ota-ars31(1).img. Es muss der exakte Dateiname

verwendet werden.

- 2) **Schalten Sie das Thermogerät im „Com-Modus“ ein.**

- Um in den „Com Mode“ zu gelangen, drücken Sie beim Einschalten des Geräts lange auf die Einschalttaste und die Menütaste gleichzeitig und lassen dann die Einschalttaste los, während Sie die Menütaste weiter drücken.
- Das Symbol „Com Mode“ sollte in der unteren linken Ecke erscheinen.

- 3) **Schließen Sie das Thermogerät an Ihren Computer an.**

- Verwenden Sie ein Typ-C-Kabel, um das Thermogerät mit Ihrem Computer zu verbinden.

- 4) **Kopieren Sie das heruntergeladene Firmware-Paket auf Ihren Computer.**

- Kopieren Sie auf Ihrem Computer das heruntergeladene Firmware-Paket (artosyn-ota-ars31.img) in das Stammverzeichnis des Thermal-USB-Laufwerks.
- Schalten Sie das Thermogerät aus und dann wieder ein. Die Firmware wird automatisch aktualisiert.

- 5) **Prüfen Sie, ob die Firmware erfolgreich aktualisiert wurde.**

- Drücken Sie lange auf die Menütaste, um das Menü zu aktivieren.

- Navigieren Sie mit der Auf- oder Abwärtstaste und drücken Sie kurz die Menütaste, um die lokalen Einstellungen auszuwählen. Gehen Sie zum Bildschirm „Info“ und überprüfen Sie, ob die ASIC-Nummer mit der im Update-Paket aufgeführten Nummer übereinstimmt. Wenn sie übereinstimmt, wurde die Firmware erfolgreich aktualisiert.

- FEHLERSUCHE -

1. DAS GERÄT LÄSST SICH NICHT STARTEN.

Lösung: Tauschen Sie den Akku aus oder schließen Sie den Adapter zum Aufladen an.

2. DAS GERÄT KANN KEINE FOTOS/AUFNAHMEN MACHEN.

Lösung: Der interne Speicherplatz des Geräts ist möglicherweise voll, überprüfen Sie die interne Speicherkapazität.

3. DIE ZEITANZEIGE DES GERÄTS STIMMT NICHT MIT DER TATSÄCHLICHEN ZEITANZEIGE ÜBEREIN.

Lösung: Stellen Sie die Uhrzeit und das Datum des Geräts im Menü neu ein.

4. DER BILDSCHIRM GEHT WÄHREND DER BENUTZUNG AUS.

Lösung: Drücken Sie kurz eine beliebige Taste, um das Gerät aus dem Schlafmodus aufzuwecken und den Bildschirm zu aktivieren.

5. DAS GERÄT REAGIERT NICHT AUF NORMALE EINGABEN.

Lösung: Drücken Sie die Menütaste und die Einschalttaste gleichzeitig 15 Sekunden lang, um das Gerät hart auszuschalten, und schalten Sie es dann normal ein.

- BALLISTISCHE APP -



Um ballistische Daten auf Ihr Wärmebildgerät zu übertragen, müssen Sie die Athlon Ballistics App auf Ihr Telefon herunterladen. Hier erstellen Sie Ihre Gewehr- und Geschossprofile, um sie an Ihr Wärmebildgerät zu übertragen.

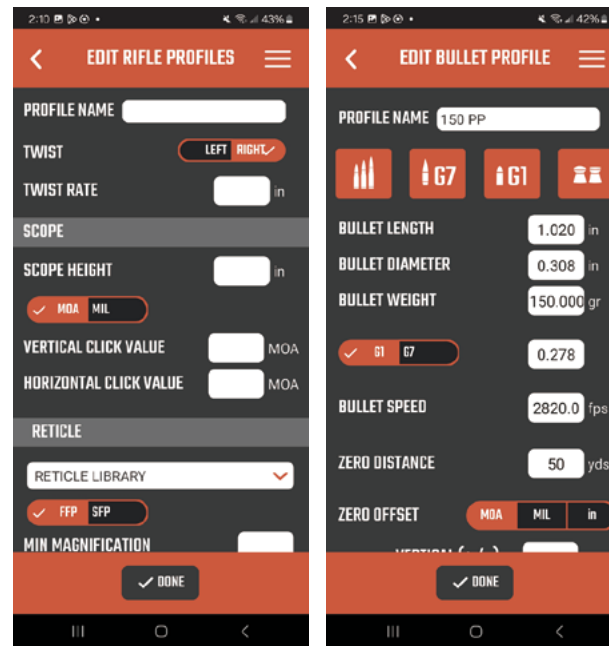

- 1) Erstellen Sie ein Gewehrprofil.
- 2) Erstellen Sie ein Geschossprofil. Sobald Sie die Felder ausgefüllt haben, klicken Sie auf FERTIG, um Ihr Profil zu speichern.

⚠ HINWEIS: Achten Sie bei der Erstellung dieser Profile darauf, dass Sie genaue Angaben machen, um eine genaue Ballistik zu erhalten.

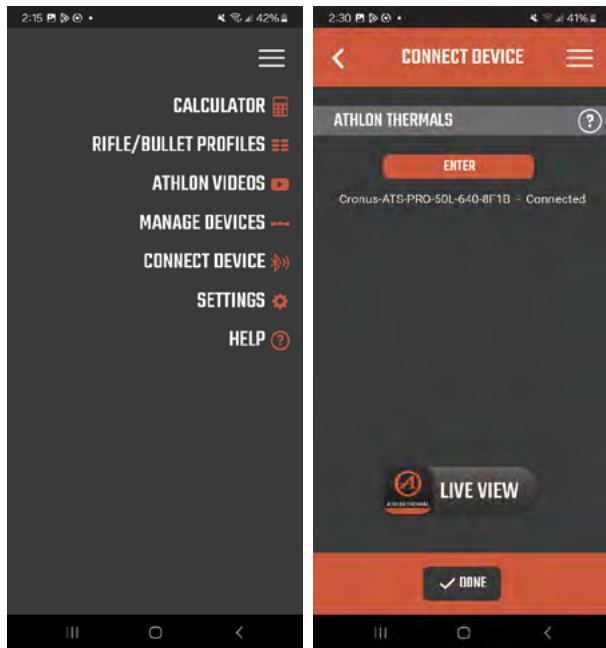

- 3) Schalten Sie das WiFi des Thermogeräts ein und verbinden Sie Ihr mobiles Gerät mit der WiFi-Verbindung des Thermogeräts.
- 4) Öffnen Sie das Hamburger-Menü und wählen Sie GERÄT VERBINDEN.
- 5) Sobald Sie sich in GERÄT VERBINDEN befinden, wird das Thermogerät angezeigt. Klicken Sie auf EINGEBEN und dann auf PROFILE BEARBEITEN.

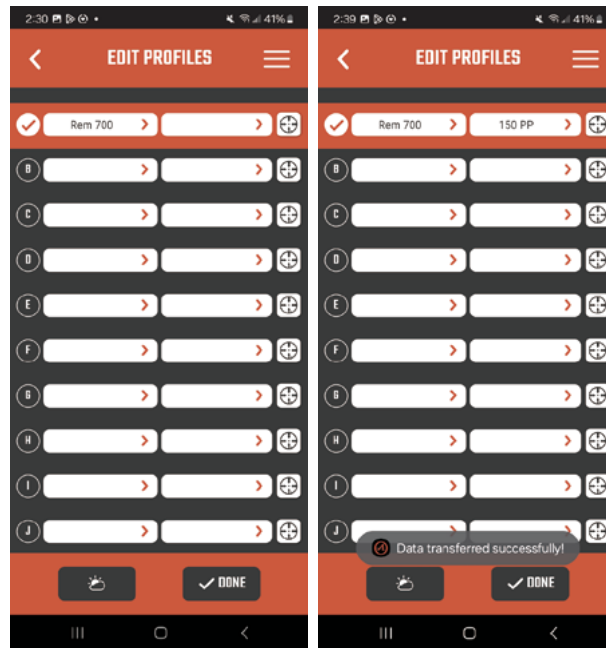

- 6) Wählen Sie die Gewehr- und Geschossprofile aus, die Sie mit der entsprechenden Wärmeprofilkonfiguration verknüpfen möchten.
- 7) Klicken Sie auf FERTIG, um die Änderungen zu speichern und die Daten zu übertragen.

- DETAILLIÉE BEDIENUNG -

Um eine detaillierte Bedienungsanleitung zu sehen,
besuchen Sie bitte die

Produktseite auf unserer Website

www.AthlonOptics.com

- IMPORTANT -

Bienvenue dans la famille Athlon et merci pour votre achat.
Veuillez lire ce guide avant utilisation et le conserver pour
référence future.

Il s'agit d'un guide général pour la famille de systèmes de
Clip-Ons thermiques Cronus ATS PRO, ce qui signifie que
le modèle spécifique que vous avez reçu peut différer de
l'image figurant dans ce guide.

- FCC WARNING -

This equipment may generate or use radio frequency energy. Changes or modifications to this equipment may cause harmful interference unless the modifications are expressly approved in the instruction manual. The user could lose the authority to operate this equipment if an unauthorized change or modification is made.

This device complies with part 15 of the FCC Rules. Operation is subject to the following two conditions: (1) This device may not cause harmful interference, and (2) this device must accept any interference received, including interference that may cause undesired operation.

The device has been evaluated to meet general RF exposure requirement. The device can be used in portable exposure condition without restriction.

NOTE: This equipment has been tested and found to comply with the limits for a Class B digital device, pursuant to part 15 of the FCC Rules. These limits are designed to provide reasonable protection against harmful interference in a residential installation. This equipment generates, uses and can radiate radio frequency energy and, if not installed and used in accordance with the instructions, may cause harmful interference to radio communications. However, there is no guarantee that interference will not occur in a

particular installation. If this equipment does cause harmful interference to radio or television reception, which can be determined by turning the equipment off and on, the user is encouraged to try to correct the interference by one or more of the following measures:

- Reorient or relocate the receiving antenna.
- Increase the separation between the equipment and receiver.
- Connect the equipment into an outlet on a circuit different from that to which the receiver is connected.
- Consult the dealer or an experienced radio/TV technician for help.
- The rating information is located at the bottom of the unit.

- PRECAUTIONS -**! DANGER**

- 1) Veuillez recharger la batterie avec le chargeur fourni. Assurez-vous de placer les pôles (+/-) de la batterie dans la bonne position. Une charge incorrecte de la batterie peut entraîner une surchauffe, des dommages, voire des blessures physiques.
- 2) Ne tentez jamais d'ouvrir ou de démonter la batterie.

! AVERTISSEMENT

- 1) Cet appareil contient des composants électroniques avancés. Pour prolonger sa durée de vie, évitez tout dommage physique ou action brusque ;
- 2) N'utilisez pas et ne stockez pas l'équipement dans un environnement qui dépasse la température de fonctionnement ou de stockage autorisée ;
- 3) Ne dirigez pas l'équipement directement vers des sources de rayonnement thermique à haute intensité, telles que le soleil, les lasers, les machines de soudage par points, etc. ;
- 4) Évitez que des débris ne pénètrent dans les ports de cet appareil optique ;

- 5) Ne frappez pas, ne jetez pas et ne faites pas vibrer les instruments et accessoires pour éviter tout dommage;
- 6) Toute modification, altération ou tentative de démontage de cet appareil annulera la garantie utilisateur. Toutes les réparations doivent être effectuées par Athlon Optics ;
- 7) Évitez de contaminer cet appareil avec des huiles ou des solvants.
- 8) Veuillez respecter les mesures suivantes lors du nettoyage de cet appareil :
 - Surface non optique : Utilisez un chiffon propre et doux pour essuyer la surface non optique de l'unité thermique ;
 - Surface optique : Lors de l'utilisation de l'unité thermique, évitez de contaminer les surfaces des lentilles optiques. Évitez de toucher l'objectif avec vos mains. Les huiles et solvants peuvent détériorer les revêtements des lentilles. Si la surface de la lentille optique est polluée, utilisez un papier à lentilles spécial pour l'essuyer soigneusement ;
- 9) Ne placez pas la batterie dans un endroit à haute température ou près d'un objet à haute température ;

- 10) Ne court-circuitez pas les pôles positif et négatif de la batterie ;
- 11) N'exposez pas la batterie à l'humidité ou à l'eau ;
- 12) N'utilisez que les chargeurs et adaptateurs d'origine fournis avec cet appareil.

- PRESENTATION DU PRODUIT -

Le Clip-on thermique Athlon Optics peut être monté à l'avant d'une lunette optique LVPO à l'aide du montage QD inclus, ou fixé sur le côté objectif d'une lunette de chasse traditionnelle grâce à un adaptateur optionnel.

- STOCKAGE ET TRANSPORT -

Voici les instructions pour le stockage et le transport corrects du produit. Pour éviter tout dommage à vous-même ou à l'appareil, veuillez lire attentivement le manuel avant utilisation.

STOCKAGE •

- 1) L'appareil et ses accessoires, y compris les batteries,

doivent être stockés dans une pièce bien ventilée, propre, sans condensation ni gaz corrosif, avec une température comprise entre -22°F et 140°F (-30°C et 60°C) et une humidité relative ne dépassant pas 95 %.

- 2) Pour éviter d'endommager la batterie, l'appareil et les batteries doivent être rechargés tous les 3 mois.

TRANSPORT •

Lors du transport, l'appareil doit être protégé contre la pluie, les inondations et ne doit pas subir de vibrations ou de chocs violents.

- LISTE DES PIÈCES -

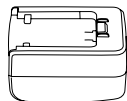

Adaptateur 5V2A x1

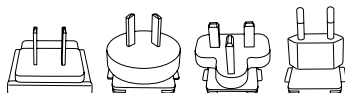

Fiche adaptateur :
EU x1, UK x1, US x1, AU x1



Batterie x2

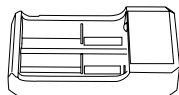

Station de charge de batterie x1

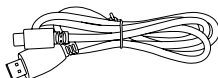

Câble USB-C x1



Guide de démarrage rapide x1



Carte de garantie x1

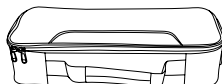

Boîtier de transport x1

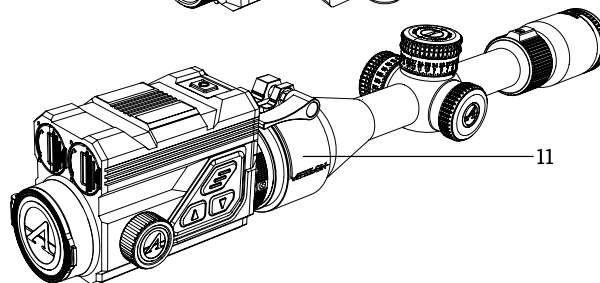
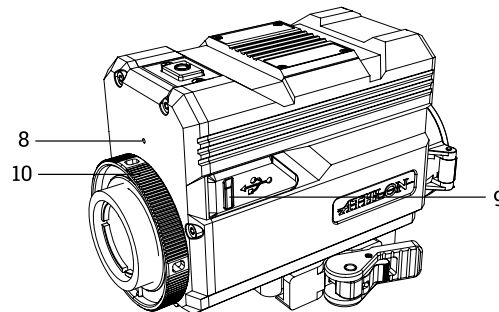
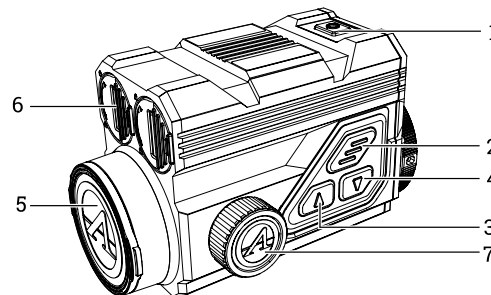

No.	Description	Fonction
1	Interrupteur d'Alimentation	Appui court : compensation de l'obturateur / réveil / menu de sortie Appui long : marche / arrêt
2	MENU	Appui court : activer le menu de raccourcis / confirmer et enregistrer les paramètres Appui long : activer le menu principal / quitter le menu actuel sans sauvegarder
3	HAUT	Appui court : photo / changement d'option de menu Appui long : enregistrement vidéo / changement d'option de menu
4	BAS	Appui court : changement rapide des palettes de couleurs / changement d'option de menu Appui long : activer le menu de compensation / quitter le menu de raccourcis des palettes de couleurs
5	Cache de l'Objectif	Protection de l'objectif
6	Compartiment à Batterie	Chambre de la batterie
7	Molette de Mise au Point	Tourner la molette pour régler la mise au point
8	MIC	Port d'enregistrement audio
9	Port de Type-C	Connexion avec le PC et écran externe via câble Type-C
10	Bague de Verrouillage	Fixation de l'adaptateur de la lunette à l'appareil
11	Bague d'Adaptation	Connexion entre l'appareil et la lunette de visée (optionnel)

INSTALLATION DE LA BATTERIE

- Soulevez le levier du compartiment à batterie et tournez pour ouvrir le couvercle de la batterie ;
- Insérez 2 batteries avec le « + » orienté vers l'intérieur et le « - » vers l'extérieur ;
- Refermez le couvercle du compartiment à batterie.

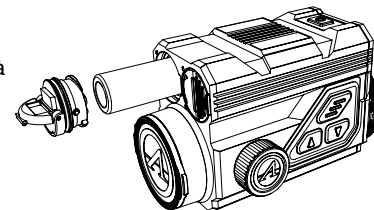

TRANSMISSION DE DONNÉES

- Allumez l'appareil ;
- Connectez l'appareil au PC via le câble USB Type-C ;
- Accédez aux données stockées dans l'appareil depuis le PC.

CONNEXION À L'APPLICATION MOBILE

- Allumez l'appareil ;
- Activez le Wi-Fi de l'appareil ;
- Recherchez le nom du Wi-Fi de l'appareil avec le téléphone

mobile et connectez-vous au WiFi ;

- Ouvrez l'application Athlon Thermal sur le téléphone mobile pour modifier les paramètres, visualiser en direct, et accéder aux vidéos et images stockées dans l'appareil.

- DESCRIPTION DES BOUTONS -

1. BOUTON D'ALIMENTATION

MARCHE

Appuyez longuement sur le bouton d'alimentation jusqu'à ce que l'image de démarrage apparaisse dans le viseur.

▲ REMARQUE : Si la batterie est complètement déchargée, l'appareil peut être allumé avec une batterie externe en utilisant le câble USB-C et le port fournis.

ARRÊT

- Arrêt manuel** : appuyez longuement sur le bouton d'alimentation ; la barre de progression de l'arrêt sera affichée, et l'arrêt sera complet lorsque la barre de progression sera terminée.
- Arrêt automatique** : lorsque le temps d'arrêt automatique est défini (15/30/60 minutes), si aucune

opération n'est effectuée, l'appareil s'éteindra automatiquement.

AFFICHAGE ÉTEINT

Appuyez longuement sur le bouton d'alimentation ; la barre de progression de l'arrêt sera affichée. Avant la fin de la barre de progression, relâchez le bouton d'alimentation pour annuler le processus d'arrêt et activer le mode affichage éteint.

AFFICHAGE ALLUMÉ

En mode affichage éteint, appuyez sur n'importe quel bouton pour réveiller l'écran.

COMPENSATION

Lorsqu'il est allumé et que le menu n'est pas activé, appuyez brièvement sur le bouton d'alimentation pour rafraîchir le capteur thermique. Deux modes de compensation, manuel et automatique, peuvent être réglés via le Menu Principal.

2. BOUTON MENU

Lorsque le menu n'est pas activé, appuyez brièvement pour activer le menu de raccourcis. Appuyez longuement pour activer le menu principal.

Lorsque le menu est activé, appuyez brièvement pour

entrer dans le niveau suivant et confirmer la sélection actuelle.

Appuyez longuement pour revenir au niveau supérieur du menu et quitter le menu sans enregistrer les paramètres actuels.

3. BOUTON HAUT

PRISE DE PHOTOS

Lorsque l'appareil est allumé et que le menu n'est pas activé, appuyez brièvement sur le bouton Haut pour prendre une photo.

ENREGISTREMENT VIDÉO

Lorsque l'appareil est allumé et que le menu n'est pas activé, appuyez longuement sur le bouton Haut pour commencer l'enregistrement, puis appuyez longuement à nouveau pour arrêter l'enregistrement. Pendant l'enregistrement vidéo, appuyez brièvement sur le bouton Haut pour prendre des photos.

CHANGEMENT D'OPTION DE MENU

Lorsque l'appareil est allumé et que le menu est activé, appuyez brièvement pour changer les options du menu.

4. BOUTON BAS

PALETTES DE COULEURS

Lorsque l'appareil est allumé et que le menu n'est pas activé, appuyez brièvement sur le bouton Bas pour passer parmi les sept palettes de couleurs (blanc chaud, noir chaud, rouge chaud, rouille, bleu chaud, vert chaud et sépia). Appuyez longuement sur le bouton Bas pour quitter le menu de raccourcis de changement de palettes de couleurs.

CHANGEMENT D'OPTION DE MENU

Lorsque l'appareil est allumé et que le menu est activé, appuyez brièvement pour changer les options du menu.

- DESCRIPTION DES FONCTIONS -

1. MENU DE RACCOURCIS

- **Palettes de couleurs** : Peut être réglé sur blanc chaud / noir chaud / rouge chaud ajustable / rouille / bleu chaud / vert chaud / sépia.
- **Luminosité de l'écran** : La luminosité de l'écran peut être ajustée entre les niveaux 1 à 10.
- **WiFi** : Le WiFi peut être utilisé pour transmettre des

vidéos en temps réel vers un téléphone mobile après avoir connecté le téléphone à l'appareil. L'appareil peut être contrôlé via l'application Athlon Thermal pour accéder aux photos / vidéos de l'appareil ; les photos / vidéos peuvent être lues, partagées, supprimées, etc.

▲ REMARQUE : Recherchez et téléchargez l'application Athlon Thermal dans l'App Store de votre téléphone, ouvrez l'application, trouvez le nom WiFi « Cronus ATS PRO XX-XXX » dans les paramètres WiFi du téléphone, et entrez le mot de passe « 12345678 » pour commencer l'opération à distance après une connexion réussie.

- **Suivi des points chauds** : un curseur en forme de croix blanche s'affiche lorsque la fonction est activée pour suivre le point de température le plus élevé dans l'image complète.
- **Mode Eco** : Lorsqu'il est activé, l'appareil passe en mode d'économie d'énergie, dans lequel la luminosité OLED sera fixée à 20 % et ne pourra pas être ajustée, et le WiFi sera désactivé. Si le WiFi est déjà activé, il sera désactivé, et la fonction d'enregistrement vidéo ne pourra pas être activée. Si vous êtes actuellement en

mode d'enregistrement, l'indication sera désactivée.

- **Télémétrie stadiométrique**: La position de la ligne horizontale inférieure reste fixe, et tournez le bouton menu pour déplacer la ligne horizontale supérieure jusqu'à ce que l'espace entre les deux lignes corresponde à la hauteur de l'image de la cible. La distance par rapport à la cible peut être estimée en se référant aux valeurs approximatives de télémétrie des quatre animaux affichées dans le coin supérieur gauche (lapin - 14", coyote - 21", sanglier - 30", et cerf - 36").
- **Calibrage du zéro** : Les distances du zéro pré-réglées sous le profil sélectionné dans le menu principal doivent correspondre au calibrage du zéro dans le menu de raccourcis.
 - ▲ **REMARQUE : Sélectionnez uniquement les distances qui ont été calibrées. Ne sélectionnez pas les distances qui sont encore réglées aux valeurs d'usine par défaut pour x/y à (0,0).**

2. MENU PRINCIPAL

SOLUTION BALISTIQUE

- **Calculateur Balistique** : Les profils balistiques doivent d'abord être créés et téléchargés sur

l'unité via l'application Athlon Ballistics. Appuyez longuement sur le bouton Bas pour activer le menu de correction et définir les distances. Les points de correction pour jusqu'à 4 distances différentes peuvent être sélectionnés et ajustés via ce menu. Une fois les distances définies, les données balistiques de correction correspondantes s'afficheront à l'écran.

- **Mesure Angulaire** : MOA et MIL peuvent être sélectionnés.

AJUSTEMENT DE LA QUALITÉ D'IMAGE

- **Mode de scène** : Trois modes de scène peuvent être définis : naturel / amélioré / accentué.
- **Luminosité** : Réglable sur 1 à 10 niveaux.
▲ REMARQUE : La valeur de luminosité ajustée sera sauvegardée dans le mode de scène actuel.
- **Contraste** : Réglable sur 1 à 10 niveaux.
▲ REMARQUE : La valeur de contraste ajustée sera sauvegardée dans le mode de scène actuel.
- **Amélioration de l'image** : Activez pour améliorer la qualité de l'image.
- **Mode de compensation** : Deux méthodes de compensation optionnelles : compensation

automatique et compensation manuelle. Appuyez brièvement sur le bouton d'alimentation pour effectuer la compensation manuelle lorsque l'appareil est sous tension.

PARAMÈTRES DU MENU ET

- **Mise à l'échelle du menu** : Pour mettre à l'échelle la taille du menu à 1X/3X/6X. 1X est la plus petite option.
- **Position du menu** : Appuyez brièvement / longuement sur les boutons Haut / Bas pour changer la position du menu à l'écran.

REGLAGE DU ZÉRO

- **Configuration des profils** : 5 groupes de profils de réglage du zéro, de A à E, peuvent être sauvegardés. La distance de réglage du zéro, les informations sur la cartouche et le fusil sont enregistrées pour chaque profil.
- **Outil de nivellement** : La grille de nivellement aide à aligner le clip thermique sur l'unité avec une lunette.
- **Réglages du zéro** : Définissez la distance de réglage du zéro à 50, 100, 200, 300, 500 yards ou mètres pour

chaque profil. Suivez le processus de réglage du zéro en un coup.

- CALIBRAGE DU ZÉRO EN UN SEUL TIR -

Sélectionnez une distance parmi 50 / 100 / 200 / 300 / 500 yards ou mètres pour commencer le calibrage du zéro en un seul tir. Après avoir réglé le zéro, utilisez le menu raccourcis pour passer entre les distances de zéro prédéfinies sous chaque profil.

Ajustez le centre du réticule du viseur au centre de la cible, maintenez le fusil aussi stable que possible et tirez une balle. Appuyez sur le bouton Menu pour activer l'option de gel dans la fenêtre contextuelle affichant « X » et « Y », tout en s'assurant que le centre du réticule de la lunette de visée pointe toujours vers le centre de la cible.

Utilisez les boutons Haut ou Bas pour naviguer et ajuster la valeur de « X » (déplacement gauche et droite) ou « Y » (déplacement haut et bas) jusqu'à ce que le point d'impact réel se superpose avec le centre du réticule du viseur. Utilisez les boutons Haut ou Bas pour sélectionner l'option « Confirmer » dans la fenêtre contextuelle, puis appuyez brièvement sur le bouton Menu pour confirmer.

La valeur de décalage vertical du zéro ne peut être réglée que

via l'application Athlon Ballistic.

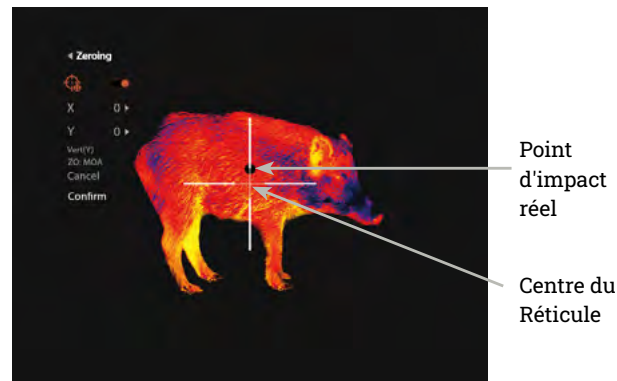

PARAMÈTRES D'ENREGISTREMENT

- **Entrée audio** : Lorsque le microphone est activé, vous pouvez enregistrer des sons en même temps que la vidéo, de sorte que le son soit intégré aux fichiers vidéo.
- **Enregistrement automatique lors des tirs** : Lorsque cette fonction est activée, l'appareil enregistre automatiquement une vidéo et 5 images lorsque l'utilisateur tire (vidéo : 3 secondes avant le tir ~ 7 secondes après le tir). Si un autre tir est effectué dans les 7 secondes, l'appareil continuera d'enregistrer pendant

30 minutes.

- **Sensibilité de déclenchement automatique lors des tirs** : La sensibilité de déclenchement automatique de l'enregistrement lors d'un tir est divisée en 5 niveaux ; le 5ème niveau est le plus sensible.
- **Durée de la vidéo en enregistrement manuel** : Vous pouvez sélectionner une durée de vidéo de 15 / 60 secondes pour arrêter automatiquement l'enregistrement vidéo après la durée sélectionnée.
- **Affichage à l'Ecran (OSD)** : Si l'OSD est activé, tous les éléments affichés à l'écran seront intégrés dans les images et les fichiers vidéo. Si l'OSD est désactivé, aucun élément à l'écran ne sera intégré dans les images et les vidéos, mais tous les éléments seront toujours affichés en temps réel à l'écran.
- **Paramètres du filigrane** : Si le filigrane est activé, l'heure et la date seront affichées dans le coin inférieur droit de l'écran et seront intégrées dans les photos et les vidéos.
- **Heure** : Réglez l'heure sur l'appareil, et les résultats seront synchronisés avec l'affichage du filigrane.
- **Date** : Réglez la date sur l'appareil, et les résultats seront synchronisés avec l'affichage du filigrane.

PARAMÈTRES D'ALIMENTATION

- **Mode veille** : Le temps de veille automatique peut être réglé sur 5 / 10 / 15 minutes. Si aucune opération n'est effectuée dans le délai défini, l'appareil passera en mode veille.
- **Extinction automatique** : Le temps d'extinction automatique peut être réglé sur 15 / 30 / 60 minutes. Si aucune opération n'est effectuée dans le délai défini, l'appareil s'éteindra automatiquement.
- **Délai de désactivation du menu** : Le menu peut être désactivé automatiquement après 10 / 20 / 60 secondes.

PARAMÈTRES LOCAUX

- **Paramètres de Langue** : Disponible en Anglais / Français / Allemand / Italien / Espagnol.
- **Unité de Mesure** : Yard ou mètre.
- **Formats de Temps** : Sélectionnable entre 12H / 24H.
- **Formats de Date** : Sélectionnable entre MM-JJ-AAAA / AAAA-MM-JJ / JJ-MM-AAAA.
- **Réglage de l'Heure** : Entrez dans le Réglage de l'Heure, appuyez sur le bouton Menu pour naviguer entre les différentes options, et appuyez sur les boutons Haut ou Bas pour entrer dans le niveau de réglage suivant, puis

appuyez sur le bouton Menu pour passer entre les valeurs spécifiques de temps.

- **Indication d'Écran Noir** : L'icône d'indication d'écran noir peut être activée ou désactivée.
- **Bluetooth** : Utilisé pour se connecter à une télécommande Bluetooth, permettant ainsi de contrôler l'appareil à distance.
- **Capacité de Mémoire** : Capacité de mémoire libre / capacité totale.
- **Formatage de Mémoire** : Sélectionnez le Formatage de Mémoire. Sélectionnez « Confirmer » pour confirmer le formatage, et sélectionnez « Annuler » pour annuler l'opération.
- Restaurer les Paramètres d'Usine : Vous pouvez choisir de restaurer les paramètres d'usine. Sélectionnez « Confirmer » pour restaurer tous les paramètres aux valeurs d'usine ; sélectionnez « Annuler » pour annuler l'opération.
- À Propos : Vérifiez la version de l'application et l'adresse MAC de l'appareil actuel.

- MISE À JOUR DU FIRMWARE -

Pour obtenir la dernière version du firmware pour une meilleure performance et une qualité d'image améliorée, veuillez utiliser l'une des méthodes suivantes pour compléter la mise à jour :

MISE À JOUR VIA L'APPLICATION

- 1) Allumez l'appareil thermique et activez le WiFi de l'appareil via le menu principal.
- 2) Connectez votre téléphone mobile au WiFi de l'appareil thermique.
- 3) Ouvrez l'application mobile Athlon Thermal et cliquez sur le lien « À propos de l'appareil ».
- 4) Assurez-vous que le téléphone mobile dispose d'une connexion de données cellulaires, puis appuyez sur le bouton « Vérifier les mises à jour ».
- 5) Si une mise à jour est disponible, elle apparaîtra à l'écran. Appuyez sur le bouton « Télécharger » et attendez que le téléchargement soit terminé à 100%.
- 6) Une fois le téléchargement terminé, appuyez sur le bouton « Mettre à jour » pour commencer le processus de transfert.
- 7) Une fois le transfert du firmware terminé, l'application

affichera « Transfert terminé ! » en haut de l'écran. L'écran de l'appareil thermique affichera les options « Supprimer », « Annuler » et « Mettre à jour ». Utilisez les boutons Haut ou Bas pour sélectionner « Mettre à jour » et appuyez sur le bouton M pour confirmer.

Une fois que la barre de progression affiche 100% de complétion, éteignez et rallumez l'appareil thermique pour commencer à profiter du nouveau firmware.

MISE À JOUR VIA ORDINATEUR

1) Téléchargez le pack du firmware sur votre ordinateur.

- Pour télécharger le pack du firmware, visitez l'URL suivante :

<https://athlonoptics.com/thermal-firmware-update/>

⚠ REMARQUE : Si vous téléchargez accidentellement le pack de mise à jour deux fois, utilisez le fichier nommé artosyn-ota-ars31.img et non artosyn-ota-ars31(1).img. Le nom exact du fichier doit être utilisé.

2) Mettez l'appareil thermique en « Mode Com ».

- Pour entrer en « Mode Com », appuyez longuement sur le bouton d'alimentation et le bouton Menu en même

temps lorsque l'appareil s'allume, puis relâchez le bouton d'alimentation tout en maintenant le bouton Menu enfoncé.

- L'icône « Mode Com » doit apparaître dans le coin inférieur gauche.

3) Connectez l'appareil thermique à votre ordinateur.

- Utilisez un câble Type-C pour connecter l'appareil thermique à votre ordinateur.

4) Copiez le pack du firmware téléchargé sur votre ordinateur.

- Sur votre ordinateur, copiez le pack du firmware téléchargé (artosyn-ota-ars31.img) dans le répertoire racine du lecteur USB de l'appareil thermique.
- Éteignez l'appareil thermique, puis rallumez-le. Le firmware sera mis à jour automatiquement.

5) Vérifiez si la mise à jour du firmware a été effectuée avec succès.

- Appuyez longuement sur le bouton Menu pour activer le Menu.
- Utilisez les boutons Haut ou Bas pour naviguer et appuyez brièvement sur le bouton Menu pour sélectionner les Paramètres Locaux. Accédez à

l'écran À propos et vérifiez que le numéro ASIC correspond à celui indiqué dans le package de mise à jour. Si c'est le cas, le firmware a été mis à jour avec succès.

- DÉPANNAGE -

1. L'APPAREIL NE DÉMARRE PAS.

Solution : Remplacez la batterie ou connectez l'adaptateur pour la charger.

2. L'APPAREIL NE PEUT PAS PRENDRE DE PHOTOS / D'ENREGISTREMENTS.

Solution : L'espace de stockage interne de l'appareil peut être plein. Vérifiez la capacité de la mémoire interne.

3. L'HEURE AFFICHÉE SUR L'APPAREIL NE CORRESPOND PAS À L'HEURE RÉELLE.

Solution : Réinitialisez l'heure et la date de l'appareil dans le menu.

4. L'ÉCRAN S'ÉTEINT PENDANT L'UTILISATION.

Solution : Appuyez brièvement sur n'importe quel bouton pour réveiller l'appareil du mode veille et activer l'écran.

5. L'APPAREIL NE RÉAGIT PAS AUX COMMANDES NORMALES.

Solution : Appuyez longuement sur le bouton Menu et le bouton d'alimentation simultanément pendant 15 secondes pour effectuer un arrêt d'urgence, puis rallumez normalement l'appareil.

- APPLICATION BALISTIQUE -

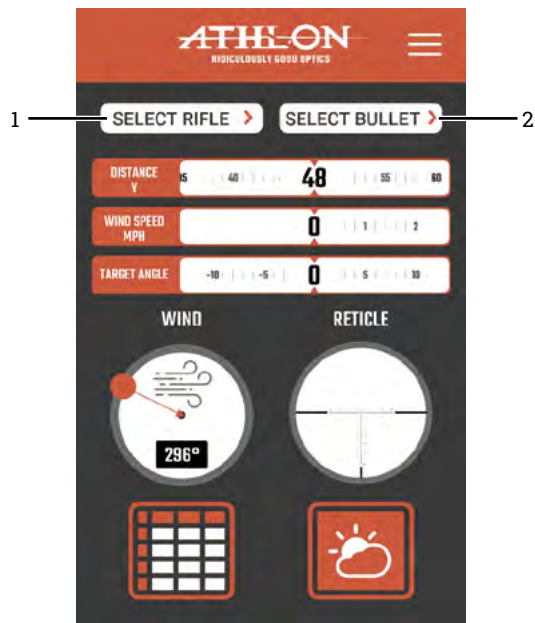

Pour obtenir des données balistiques sur votre appareil thermique, vous devrez télécharger l'application Athlon Ballistics sur votre téléphone. Vous y créez vos profils de fusil et de balle à transmettre à votre appareil thermique.

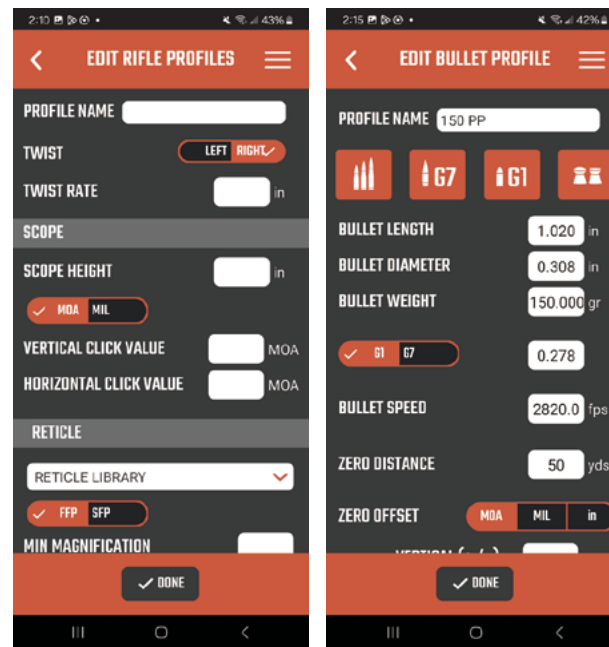

- 1) Créez un profil de fusil.
- 2) Créez un profil de balle. Une fois les champs remplis, cliquer sur TERMINÉ enregistrera votre profil.

▲ REMARQUE : Lors de la création de ces profils, assurez-vous de fournir des détails précis afin d'obtenir des données balistiques exactes.

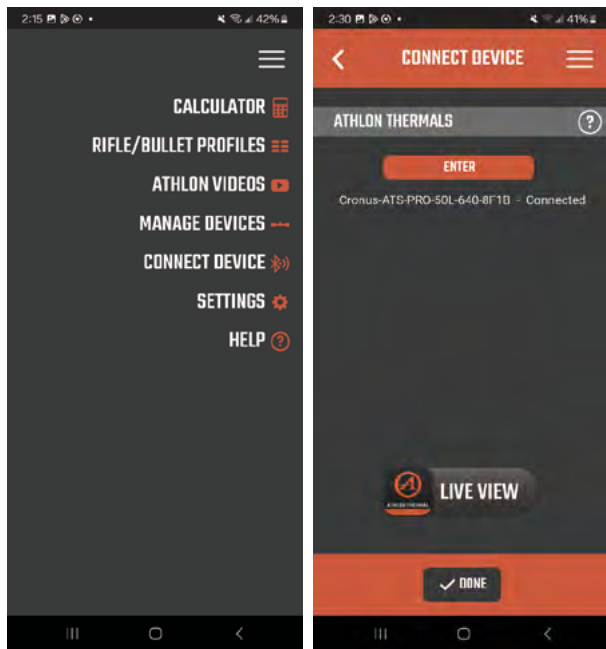

- 3) Activez le WiFi de l'appareil thermique et connectez votre appareil cellulaire à la connexion WiFi de l'appareil thermique.
- 4) Ouvrez le menu hamburger et sélectionnez CONNECTER L'APPAREIL.
- 5) Une fois dans CONNECTER L'APPAREIL, l'appareil thermique s'affichera. Cliquez sur ENTRER puis sur MODIFIER LES PROFILS.

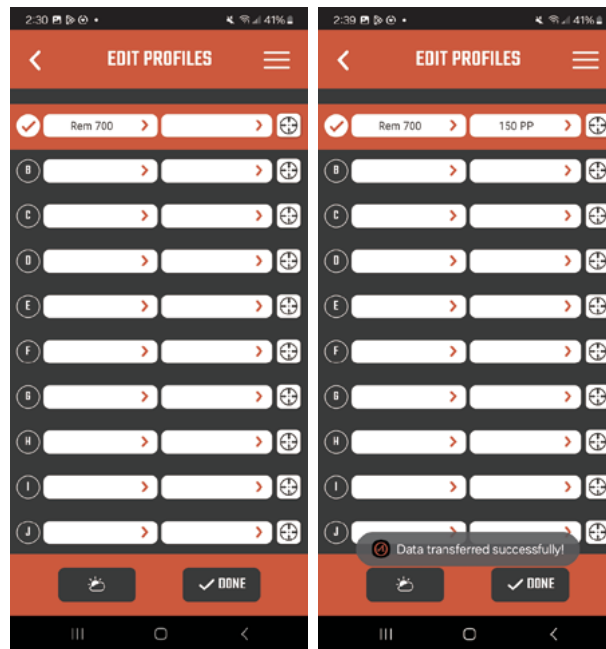

- 6) Sélectionnez les profils de Fusil et de Balle que vous souhaitez associer à la Configuration de Profil thermique correspondante.
- 7) Cliquer sur TERMINÉ enregistrera les modifications et transférera les données.

- OPÉRATION DÉTAILLÉE -

Pour consulter un manuel d'instructions détaillé, veuillez visiter la page produit sur notre site web : www.AthlonOptics.com

- IMPORTANTE -

Benvenuto nella Famiglia Athlon e grazie per il Suo acquisto. La preghiamo di leggere questa guida prima dell'uso e di conservarla per riferimento futuro.

Questa è una guida generale per la Famiglia Cronus ATS PRO di clip termiche, il che significa che il modello specifico che riceverà potrebbe differire dall'immagine di questa guida.

- FCC WARNING -

This equipment may generate or use radio frequency energy. Changes or modifications to this equipment may cause harmful interference unless the modifications are expressly approved in the instruction manual. The user could lose the authority to operate this equipment if an unauthorized change or modification is made.

This device complies with part 15 of the FCC Rules. Operation is subject to the following two conditions: (1) This device may not cause harmful interference, and (2) this device must accept any interference received, including interference that may cause undesired operation.

The device has been evaluated to meet general RF exposure requirement. The device can be used in portable exposure condition without restriction.

NOTE: This equipment has been tested and found to comply with the limits for a Class B digital device, pursuant to part 15 of the FCC Rules. These limits are designed to provide reasonable protection against harmful interference in a residential installation. This equipment generates, uses and can radiate radio frequency energy and, if not installed and used in accordance with the instructions, may cause harmful interference to radio communications. However, there is no guarantee that interference will not occur in a

particular installation. If this equipment does cause harmful interference to radio or television reception, which can be determined by turning the equipment off and on, the user is encouraged to try to correct the interference by one or more of the following measures:

- Reorient or relocate the receiving antenna.
- Increase the separation between the equipment and receiver.
- Connect the equipment into an outlet on a circuit different from that to which the receiver is connected.
- Consult the dealer or an experienced radio/TV technician for help.
- The rating information is located at the bottom of the unit.

- PRECAUZIONI -

PERICOLO

- 1) La preghiamo di caricare la batteria con il caricabatterie in dotazione. Assicurarsi di posizionare la batteria (+/-) nella giusta posizione. La ricarica impropria della batteria può causare riscaldamento, danni e persino lesioni fisiche.
- 2) Non cercare di aprire o smontare la batteria in nessun momento.

AVVERTENZA

- 1) Questa unità contiene elettronica avanzata. Per prolungare la durata di questa unità, evitare qualsiasi danno fisico o azione violenta;
- 2) Non utilizzare o conservare l'apparecchiatura in un ambiente che supera la temperatura di esercizio o di stoccaggio consentita;
- 3) Non puntare direttamente l'apparecchiatura verso sorgenti di radiazioni termiche ad alta intensità, come il sole, i laser, le saldatrici a punti, ecc;
- 4) Evitate che i detriti entrino nelle porte di questa ottica.
- 5) Non urtare, lanciare o far vibrare gli strumenti e gli accessori per evitare di danneggiarli;

- 6) Eventuali modifiche, alterazioni o tentativi di smontaggio di questa unità annulleranno la garanzia dell'utente. Tutte le riparazioni devono essere effettuate attraverso Athlon Optics.
- 7) Evitate di contaminare questa unità con oli o solventi.
- 8) La preghiamo di osservare le seguenti misure quando pulisce questa unità:
 - Superficie non ottica: utilizzare un panno pulito e morbido per pulire la superficie non ottica dell'unità termica;
 - Superficie ottica: quando si utilizza l'unità termica, evitare di contaminare le superfici delle lenti ottiche di questa unità. Evitare di toccare la lente dell'obiettivo con le mani. Gli oli e i solventi possono degradare i rivestimenti delle lenti. Quando la superficie della lente ottica è sporca, utilizzare la carta speciale per lenti per pulirla con cura;
- 9) Non collocare la batteria a una temperatura alta o vicino a un oggetto ad alta temperatura;
- 10) Non mettere in cortocircuito i poli positivo e negativo della batteria;
- 11) Non esporre la batteria all'umidità o all'acqua;

- 12) Utilizzare solo i caricabatterie e gli adattatori originali forniti con questa unità.

- INTRODUZIONE DEL PRODOTTO -

La Clip Termica di Athlon Optics può essere montata tramite l'attacco QD incluso davanti a un mirino ottico LVPO o agganciata al lato obiettivo di un cannocchiale da caccia tradizionale con un adattatore opzionale.

- TOCCAGGIO E TRASPORTO -

Di seguito sono indicate le corrette modalità di conservazione e trasporto del prodotto. Per evitare danni a Lei o all'unità, La preghiamo di leggere attentamente il manuale prima di utilizzarlo.

STOCCAGGIO

- 1) L'unità e gli accessori, incluse le batterie, devono essere conservati in un ambiente ben ventilato, pulito, senza condensa e senza gas corrosivi, con una temperatura di -22°F ~ 140°F (-30°C ~ 60°C) e un'umidità relativa non superiore al 95%.
- 2) Per evitare danni alla batteria, l'unità e le batterie devono essere ricaricate ogni 3 mesi.

TRASPORTO

Durante il trasporto, deve essere protetto dalla pioggia, dalle inondazioni d'acqua, senza vibrazioni e impatti gravi.

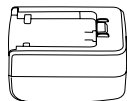
- ELENCO DEI PARTI -

Adattatore 5V2A x1

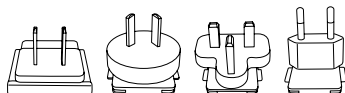

Connettore adattatore:

UE x1, Regno Unito x1, USA x1, AU x1



Batteria x2

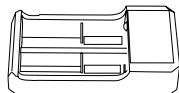

Supporto di ricarica della batteria x1

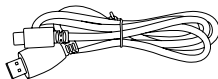

Cavo USB-C x1



Guida di Avvio Rapido x1



Carta di garanzia x1

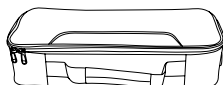

Custodia da Trasporto x1

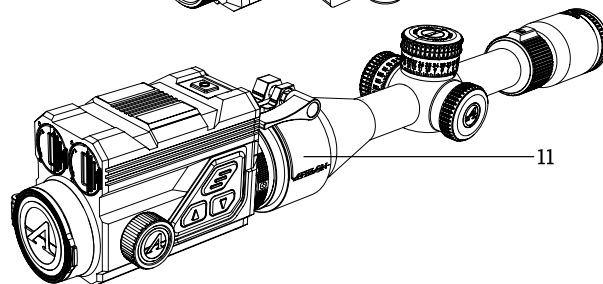
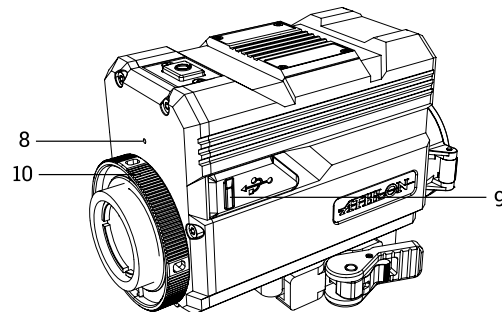
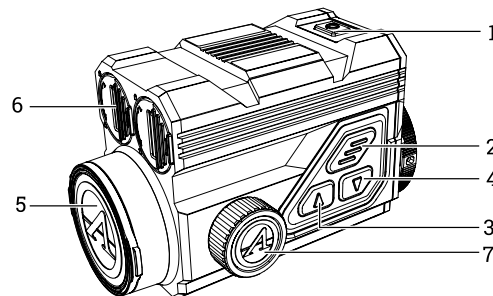

N.	Descrizione	Funzione
1	Interruttore di alimentazione	Premere brevemente: compensazione dell'otturatore/risveglio/uscita dal menu Premere a lungo: accensione/spegnimento
2	MENU	Premere brevemente: attivare il menu di scelta rapida/confermare per salvare le impostazioni Premere a lungo: attivare il menu principale/ uscire dal menu attuale senza salvare
3	SU	Premere brevemente: foto/modifica dell'opzione di menu Premere a lungo: registrazione video/modifica dell'opzione di menu
4	GIÙ	Premere brevemente: commutazione rapida delle tavolozze dei colori/modifica dell'opzione di menu Premere a lungo: attivare il menu del punto di trattenimento/uscire dal menu di scelta rapida delle tavolozze dei colori
5	Coperchio della Lente	Protezione della Lente
6	Vano della Batteria	Camera della Batteria

N.	Descrizione	Funzione
7	Manopola della messa a fuoco	Ruotare la manopola per la messa a fuoco
8	MIC	Porta di registrazione del suono
9	Porta di Tipo-C	Collegamento con il PC e lo schermo esterno tramite cavo di tipo-C
10	Anello di Blocco	Bloccare l'adattatore del cannocchiale all'unità
11	Anello Adattatore	Collegamento con l'unità e il cannocchiale (opzionale)

INSTALLAZIONE DELLA BATTERIA

- Sollevare la leva del vano della batteria e girare per aprire il coperchio della batteria;
- Inserire 2 batterie con il "+" rivolto verso l'interno e il "-" verso l'esterno;
- Chiudere il coperchio del vano della batteria;

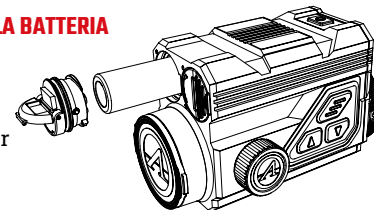

TRASMISSIONE DEI DATI

- Accendere l'unità;
- Collegare l'unità al PC tramite un cavo USB-Tipo C;

- Accedere ai dati archiviati nell'unità dal PC;

CONNESSIONE ALL'APP MOBILE

- Accendere l'unità;
- Accendere il WiFi nell'unità;
- Cercare il nome WiFi dell'unità con il telefono cellulare e collegare il WiFi;
- Aprire l'APP Athlon Thermal sul telefono cellulare per modificare le impostazioni, la visualizzazione dal vivo e accedere ai video e alle immagini memorizzati nell'unità.

- DESCRIZIONE DEL PULSANTE -

1. PULSANTE DI ALIMENTAZIONE

ACCENSIONE

Premere a lungo il pulsante di accensione fino a quando l'immagine di avvio viene visualizzata nell'oculare.

▲ NOTA: se la batteria è completamente scarica, l'unità si può accendere con una batteria esterna utilizzando il cavo e la porta per USB-C in dotazione.

SPEGNIMENTO

- Spegnimento manuale:** premere a lungo il pulsante di accensione, viene visualizzata la barra di

avanzamento dello spegnimento e lo spegnimento viene completato dopo che la barra di avanzamento è terminata.

- Spegnimento automatico:** nel tempo di spegnimento automatico impostato (15/30/60 minuti), in assenza di qualsiasi operazione con i pulsanti, l'unità si spegne.

DISPLAY SPENTO

Premere e tenere premuto il pulsante di accensione, per visualizzare la barra di avanzamento dello spegnimento. Prima che la barra di avanzamento sia completata, rilasciare il pulsante di spegnimento per annullare il processo di spegnimento e attivare la modalità di spegnimento del display.

DISPLAY ACCESO

Nella modalità di spegnimento del display, premere un pulsante qualsiasi per risvegliare lo schermo.

COMPENSAZIONE

Quando è acceso e il menu non è attivato, premere brevemente il pulsante di accensione/spegnimento per aggiornare il sensore termico. Due modalità di compensazione, manuale e automatica possono essere impostate attraverso il Menu Principale.

2. PULSANTE MENU

Quando il menu non è attivato, premere brevemente per attivare il menu di scelta rapida. Premere a lungo per attivare il menu principale.

Quando il menu è attivato, premere brevemente per accedere al livello successivo e confermare la selezione attuale.

Premere a lungo per tornare al menu di livello superiore e uscire dal menu senza salvare le impostazioni attuali.

3. PULSANTE SU

SCATTARE FOTO

Quando è acceso e il menu non è attivato, premere brevemente il pulsante Su per scattare una foto.

REGISTRAZIONE VIDEO

Quando è acceso e il menu non è attivato, premere a lungo il pulsante Su per avviare la registrazione, quindi tenere premuto di nuovo a lungo il pulsante Su per interrompere la registrazione. Durante la registrazione video, premere brevemente il pulsante Su per scattare foto.

CAMBIANDO L'OPZIONE DEL MENU

Quando è acceso e il menu è attivato, premere brevemente per cambiare le opzioni del menu.

4. PULSANTE GIÙ

TAVOLZZE DI COLORI

Quando è acceso e il menu non è attivato, premere brevemente il pulsante Giù per passare tra le sette tavolzze di colori (bianco caldo, nero caldo, rosso caldo, rosso ferro, blu caldo, verde caldo e seppia). Premere a lungo il pulsante Giù per uscire dal menu di scelta rapida per la modifica delle tavolzze di colori.

CAMBIANDO L'OPZIONE DEL MENU

Quando è acceso e il menu è attivato, premere brevemente per cambiare le opzioni del menu.

- DESCRIZIONE DELLA FUNZIONE -

1. MENU DI SCELTA RAPIDA

- **Tavolzza dei colori:** si può impostare in bianco caldo/nero caldo/rosso caldo regolabile/rosso ferro/blu caldo/verde caldo/seppia.
- **Schermo BRI:** la luminosità dello schermo si può regolare su un totale di 1-10 livelli.
- **WiFi:** il WiFi si può utilizzare per trasmettere video in tempo reale al telefono cellulare dopo che quest'ultimo è stato collegato all'unità, e l'unità si

può utilizzare attraverso l'APP Athlon Thermal per accedere alle foto/video dell'unità; le foto/video possono essere riprodotte, condivise, cancellate, ecc.

▲ NOTA: cercare e scaricare l'APP Athlon Thermal nell'APP store del cellulare, aprire l'APP, trovare il nome WiFi "Cronus ATS PRO XX-XXX" nelle impostazioni del WiFi del cellulare, e inserire la password "12345678" per avviare il funzionamento remoto dopo una connessione riuscita.

- **Traccia calda:** quando è attivata, è visualizzato un cursore a croce bianca per tracciare il punto di temperatura più alto nell'immagine completa.
- **Modalità Eco:** dopo l'accensione, l'unità commuterà in modalità di risparmio energetico, per cui la luminosità OLED sarà fissa al 20% e non potrà essere regolata, e il WIFI non sarà acceso. Se il WIFI corrente è già attivo, il WIFI sarà disattivato e la funzione di registrazione delle riprese non potrà essere attivata. Se è in corso la modalità di registrazione della ripresa, il prompt è disattivato.
- **Misurazione della distanza stadiametrica:** la posizione della linea orizzontale inferiore rimane invariata e ruota la manopola Menu per spostare la linea orizzontale superiore finché la distanza tra

le due linee non è pari all'altezza dell'immagine del bersaglio. La distanza dal bersaglio può essere stimata facendo riferimento ai valori approssimativi di misurazione della distanza dei quattro animali (coniglio - 14", coyote - 21", cinghiale - 30" e cervo - 36") nell'angolo superiore sinistro.

- **Calibrazione di azzeramento:** La distanza di azzeramento può essere regolata e memorizzata alla distanza di 50, 100, 200, 300, 500 in iarde o metri. Il menu di scelta rapida offre un accesso rapido per passare tra le distanze di azzeramento preimpostate di un profilo dal menu principale.

▲ NOTA: selezionare solo le distanze che sono state azzerate e non selezionare la distanza ancora impostata sul valore X/Y predefinito in fabbrica (0,0).

2. MENU PRINCIPALE

SOLUZIONE BALISTICA

- **Calcolatore balistico:** i profili balistici devono essere creati e caricati sull'unità attraverso l'APP Athlon Ballistics. Premere a lungo il pulsante Giù per attivare il menu di holdover e impostare le distanze. Dopo aver impostato le distanze, sullo schermo vengono visualizzati i dati balistici di holdover corrispondenti.

- **Misurazione Angolare:** è possibile selezionare MOA e MIL.

REGOLAZIONE DELLA QUALITÀ DELL'IMMAGINE

- **Modalità di Scena:** è possibile impostare tre modalità di scena, naturale/aumentata/illuminata.
- **Luminosità:** regolabile per 1-10 livelli.
▲ NOTA: il valore di luminosità regolato sarà salvato nella modalità di scena corrente.
- **Contrasto:** regolabile per 1-10 livelli.
▲ NOTA: il valore di contrasto regolato sarà salvato nella modalità di scena corrente.
- **Miglioramento dell'immagine:** attivare per migliorare la qualità dell'immagine.
- **Modalità di compensazione:** due metodi di compensazione opzionali: compensazione automatica e compensazione manuale. Premere brevemente il pulsante di alimentazione per eseguire la compensazione manuale quando l'unità è accesa.

MENU

- **Scala del menu:** per scalare le dimensioni del menu a 1X/3X/6X. 1X è l'opzione minore.
- **Posizione del menu:** premere brevemente/ a lungo il pulsante Su/Giù per cambiare la posizione del menu

sullo schermo.

AZZERAMENTO

- **Configurazione del Profilo:** è possibile salvare 5 gruppi di profili di azzeramento, da A-E. La distanza di azzeramento, la cartuccia e le informazioni sull'arma sono salvate per ogni profilo.
- **Strumento di Livellamento:** la griglia di livellamento aiuta ad allineare l'unità termica a morsetto con un cannocchiale.
- **Impostazioni di azzeramento:** impostazione della distanza di azzeramento a 50, 100, 200, 300, 500 iarde o metri per ogni profilo. Seguire il processo di azzeramento in un colpo solo.

- CALIBRAZIONE DI AZZERAMENTO IN UN COLPO SOLO -

Selezionare una distanza tra 50/100/200/300/500 iarde o metri per avviare la calibrazione di azzeramento in un colpo solo. Dopo aver impostato l'azzeramento, utilizzare il menu di scelta rapida per passare tra le distanze di azzeramento preimpostate in ogni profilo.

Puntare il centro del reticolo del cannocchiale al centro del bersaglio, tenere il fucile il più stabile possibile e sparare un

proiettile. Premere il pulsante Menu per attivare l'opzione di congelamento nella finestra a comparsa che mostra "X" e "Y", assicurarsi che il centro del reticolo del cannocchiale sia ancora puntato al centro del bersaglio.

Utilizzare il pulsante Su o Giù per navigare e regolare il valore di "X" (spostamento a sinistra e a destra) o "Y" (spostamento verso su e verso giù) per spostare il punto d'impatto effettivo finché non si sovrappone al centro del reticolo del cannocchiale.

Utilizzare il pulsante Su o Giù per selezionare l'opzione "Conferma" nella finestra a comparsa, e premere brevemente il pulsante Menu per confermarla.

Il valore di spostamento verticale di azzeramento può essere impostato solo tramite l'APP Athlon Ballistic.

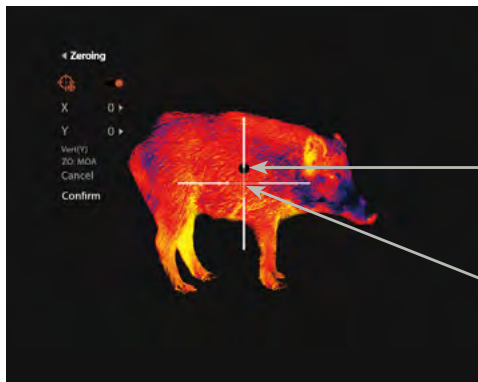

Punto
d'impatto
effettivo

Centro
del
Reticolo

IMPOSTAZIONI DI REGISTRAZIONE:

- **Ingresso audio:** quando il microfono è acceso, è possibile registrare l'audio durante la registrazione video, in modo che il suono sia integrato nei file video.
- **Registrazione automatica dello scatto:** quando questa funzione è attivata, registrerà automaticamente un video e 5 immagini quando l'utente scatta (video: 3 secondi prima dello scatto~7 secondi dopo lo scatto). Se viene effettuato uno scatto entro i 7 secondi, l'unità continuerà a registrare per 30 minuti.
- **Sensibilità di scatto automatico:** sensibilità del grilletto di scatto, suddivisa in 1-5 impostazioni; la quinta impostazione è quella più sensibile.
- **Durata clip di registrazione manuale:** è possibile selezionare la durata del clip di 15/60 secondi per terminare automaticamente la registrazione video entro il tempo selezionato.
- **Visualizzazione Su Schermo:** se OSD è attivato, tutti gli elementi sullo schermo saranno incorporati nelle immagini e nei file video. Se OSD è disattivato, gli elementi sullo schermo non saranno incorporati nelle immagini e nei file video, ma tutti gli elementi saranno comunque visualizzati sullo schermo in tempo reale.
- **Impostazioni filigrana:** se la filigrana è abilitata, l'ora e

la data verranno visualizzate nell'angolo inferiore destro dello schermo e saranno incorporate nelle foto e nei video.

- **Ora:** impostare l'ora sul dispositivo e i risultati verranno sincronizzati con il display filigranato.
- **Data:** impostare la data sul dispositivo e i risultati verranno sincronizzati con il display filigranato.

IMPOSTAZIONE DI ALIMENTAZIONE

- **Modalità di Sonno:** Il tempo di Sonno Automatico può essere impostato su 5/10/15 minuti. Se non c'è alcuna operazione entro il tempo impostato, l'unità entrerà in modalità di sonno.
- **Spegnimento Automatico:** il tempo di spegnimento automatico può essere impostato su 15/30/60 minuti. Se non c'è alcuna operazione entro il tempo impostato, lo spegnimento verrà attivato e l'unità si spegnerà.
- **Spegnimento temporizzato del menu:** il menu può essere spento automaticamente entro 10/20/60 secondi.

IMPOSTAZIONI LOCALI

- **Impostazione della Lingua:** disponibile in Inglese/ Francese/Tedesco/ Italiano/Spagnolo.
- **Unità di Misura:** cortile o metro.
- **Formati dell'Ora:** selezionabile tra 12 ORE/24 ORE.

- **Formati di Data:** opzionale da MM-GG-AAAA/AAAA-MM- GG/GG-MM-AAAA.
- **Impostazione dell'Ora:** accedere all'Impostazione dell'ora, premere il pulsante Menu per spostarsi tra le diverse opzioni e premere il pulsante Su o Giù per accedere alla regolazione del livello successivo, quindi premere il pulsante Menu per spostarsi tra i valori specifici dell'ora.
- **Indicazione dello schermo nero:** l'icona di indicazione dello schermo nero può essere attivata e disattivata.
- **Bluetooth:** utilizzato per collegarsi a un telecomando Bluetooth, controllando così l'unità tramite il telecomando.
- **Capacità di Memoria:** capacità di memoria libera/ capacità totale.
- **Formattazione della memoria:** selezionare la formattazione della memoria. Selezionare "Conferma" per confermare la formattazione e selezionare "Annulla" per annullare l'operazione.
- **Ripristinare le impostazioni predefinite:** è possibile scegliere di ripristinare le impostazioni di fabbrica. Selezionare "Conferma" per ripristinare tutti i parametri alle impostazioni di fabbrica; Selezionare "Annulla" per annullare l'operazione.

- **Informazioni:** controllare l'unità corrente nel numero di versione dell'APP e l'indirizzo MAC.

- AGGIORNAMENTO DEL FIRMWARE -

Per ottenere l'ultima versione del firmware per migliorare le prestazioni e la qualità dell'immagine, la preghiamo di utilizzare uno dei seguenti metodi per completare l'aggiornamento:

AGGIORNAMENTO TRAMITE APP

- 1) Accendere il gruppo termico e attivare il WiFi delle unità attraverso il menu principale.
- 2) Collegare il telefono cellulare con il WiFi dell'unità termica.
- 3) Aprire l'APP mobile Athlon Thermal e fare clic sul link "Informazioni sul Dispositivo".
- 4) Assicurarsi che il dispositivo mobile abbia una connessione dati cellulare e quindi toccare il pulsante "Controlla Aggiornamento".
- 5) Se c'è un aggiornamento disponibile, apparirà sullo schermo. Toccare il pulsante "Scarica" e attendere il completamento del 100%.
- 6) Dopo il completamento dello scaricamento, toccare

il pulsante "Aggiorna" per avviare il processo di trasferimento.

- 7) Quando il trasferimento del firmware è stato completato, l'APP mostrerà "Trasferimento completato!" sulla parte superiore dello schermo.

Lo schermo dell'unità termica mostrerà le opzioni "Cancella", "Annulla" e "Aggiorna". Utilizzare il pulsante Su o Giù per selezionare "Aggiorna" e premere il pulsante M per confermare.

Quando la barra di avanzamento mostra il completamento al 100%, spegnere e riaccendere l'unità termica per iniziare a utilizzare il nuovo firmware.

AGGIORNAMENTO TRAMITE COMPUTER

- 1) **Scaricare il pacchetto firmware sul Suo computer.**

- Per scaricare il pacchetto firmware, visitare il seguente URL:

<https://athlonoptics.com/thermal-firmware-update/>

⚠️ NOTA: se accidentalmente scarica due volte il pacchetto di aggiornamento, la preghiamo di utilizzare il file denominato artosyn-ota-ars31.img e non artosyn-ota-ars31(1).img. È necessario utilizzare il nome esatto del file.

2) Accendere l'unità termica in "Modalità Com".

- Per accedere alla "Modalità Com", premere a lungo il pulsante di alimentazione e il pulsante Menu contemporaneamente all'accensione dell'unità, quindi rilasciare il pulsante di Alimentazione continuando a premere il pulsante Menu.
- L'icona "Modalità Com" dovrebbe apparire nell'angolo inferiore sinistro.

3) Collegare l'unità termica al computer.

- Utilizzare un cavo di tipo C per collegare l'unità termica al computer.

4) Copiare il pacchetto firmware scaricato sul Suo computer.

- Sul Suo computer, copiare il pacchetto firmware scaricato (artosyn-ota-ars31.img) nella directory principale dell'unità Termica USB.
- Spegnerne l'unità termica, quindi riaccenderla. Il firmware si aggiornerà automaticamente.

5) Controllare se il firmware è stato aggiornato con successo.

- Premere a lungo il pulsante Menu per attivare il Menu.
- Utilizzare il pulsante Su o Giù per navigare e premere brevemente il pulsante Menu per

selezionare le Impostazioni Locali. Andare alla schermata Informazioni e confermare che il numero di ASIC corrisponda a quello elencato nel pacchetto di aggiornamento. Se corrisponde, il firmware è stato aggiornato con successo.

- RISOLUZIONE DEI PROBLEMI -**1. L'UNITÀ NON RIESCE AD AVVIARSI.**

Soluzione: sostituire la batteria o collegare l'adattatore per la ricarica.

2. L'UNITÀ NON PUÒ SCATTARE FOTO/REGISTRARE.

Soluzione: lo spazio di archiviazione interno dell'unità potrebbe essere pieno, controlli la capacità della memoria interna.

3. L'ORA DEL DISPLAY DELL'UNITÀ NON CORRISPONDE ALLA VISUALIZZAZIONE DELL'ORA ATTUALE.

Soluzione: reimpostare l'ora e la data dell'unità nel menu.

4. LO SCHERMO SI SPESNE DURANTE L'USO.

Soluzione: premere brevemente qualsiasi pulsante per risvegliare l'unità dalla modalità di sospensione e attivare lo schermo.

5. L'UNITÀ NON RISPONDE A NESSUN NORMALE INGRESSO

Soluzione: premere a lungo il pulsante Menu e il pulsante di Alimentazione simultaneamente per 15 secondi per avere uno spegnimento duro e poi accenderlo normalmente.

- BALLISTIC APP -



Per ottenere la balistica sul proprio dispositivo termico, è necessario scaricare l'App Athlon Ballistics sul proprio telefono. Qui si creano i profili dell'arma e dei proiettili da trasmettere al dispositivo termico.

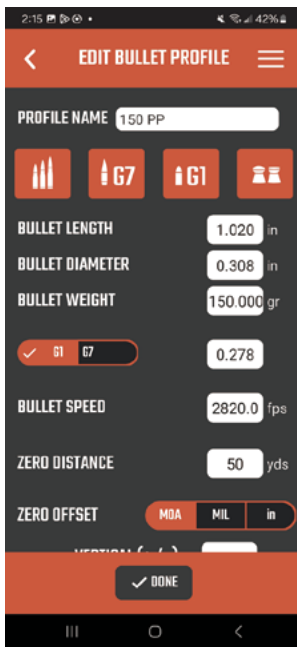
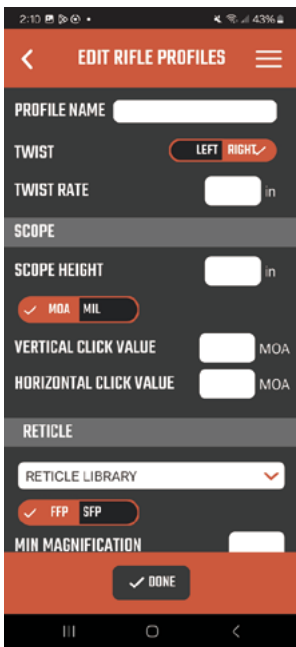

- 1) Creare un profilo di fucile.
- 2) Creare un profilo di proiettile. Dopo aver completato i campi, cliccando su FATTO si salverà il profilo.

▲ NOTA: quando si creano questi profili, assicurarsi di fornire dettagli precisi per ottenere una balistica accurata.

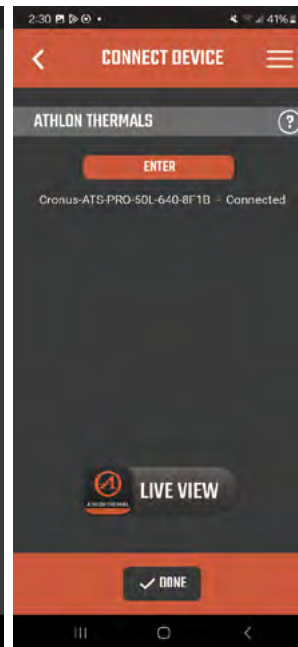
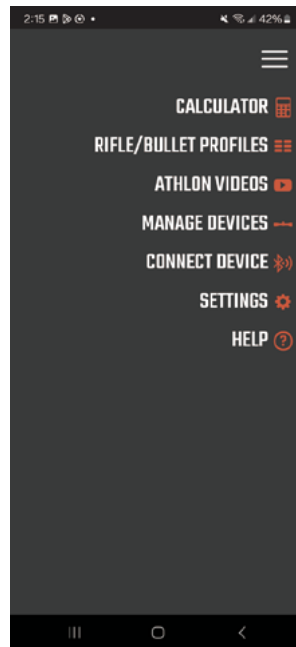

- 3) Accendere il WiFi del dispositivo termico e collegare il dispositivo cellulare alla connessione WiFi del dispositivo termico.
- 4) Aprire il menu Hamburger e selezionare CONNETTI DISPOSITIVO.
- 5) Dopo aver selezionato CONNETTI DISPOSITIVO, verrà visualizzato il dispositivo termico. Fare clic su ENTRARE e poi su MODIFICA PROFILI.

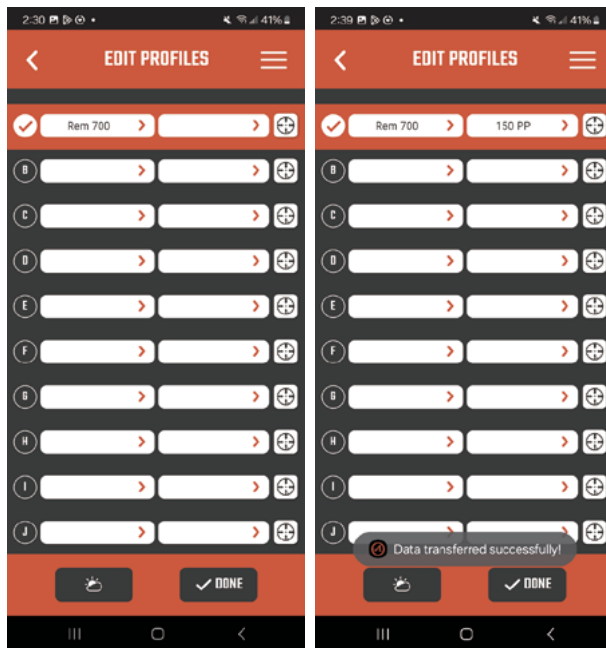

- FUNZIONAMENTO DETTAGLIATO -

Per visualizzare un manuale di istruzioni dettagliato, la preghiamo di visitare la pagina del prodotto sul nostro sito web.

www.AthlonOptics.com

- 6) Selezionare i profili Fucile e Proiettile che si desidera associare alla corrispondente configurazione del profilo termico.
- 7) Fare clic su FATTO per salvare le modifiche e trasferire i dati.

- IMPORTANTE -

Bienvenido a la familia Athlon y gracias por su compra. Por favor, lea detenidamente la presente guía antes del uso y guárdela para referencia futura.

Esta es una guía general para la familia de tipo sujetable térmico Cronus ATS PRO, lo que significa que el modelo específico que reciba puede diferir de la imagen de esta guía.

- FCC WARNING -

This equipment may generate or use radio frequency energy. Changes or modifications to this equipment may cause harmful interference unless the modifications are expressly approved in the instruction manual. The user could lose the authority to operate this equipment if an unauthorized change or modification is made.

This device complies with part 15 of the FCC Rules. Operation is subject to the following two conditions: (1) This device may not cause harmful interference, and (2) this device must accept any interference received, including interference that may cause undesired operation.

The device has been evaluated to meet general RF exposure requirement. The device can be used in portable exposure condition without restriction.

NOTE: This equipment has been tested and found to comply with the limits for a Class B digital device, pursuant to part 15 of the FCC Rules. These limits are designed to provide reasonable protection against harmful interference in a residential installation. This equipment generates, uses and can radiate radio frequency energy and, if not installed and used in accordance with the instructions, may cause harmful interference to radio communications. However, there is no guarantee that interference will not occur in a

particular installation. If this equipment does cause harmful interference to radio or television reception, which can be determined by turning the equipment off and on, the user is encouraged to try to correct the interference by one or more of the following measures:

- Reorient or relocate the receiving antenna.
- Increase the separation between the equipment and receiver.
- Connect the equipment into an outlet on a circuit different from that to which the receiver is connected.
- Consult the dealer or an experienced radio/TV technician for help.
- The rating information is located at the bottom of the unit.

- PRECAUCIONES -



PELIGRO

- 1) Cargue la batería con el cargador de batería proporcionado. Asegúrese de colocar la batería (+/-) en la posición correcta. La carga incorrecta de la batería puede causar sobrecalentamiento, daños e incluso lesiones personales.
- 2) Nunca intente abrir o desmontar la batería.



ADVERTENCIA

- 1) Este dispositivo contiene dispositivos electrónicos avanzados. Para prolongar la vida útil del dispositivo, evite cualquier daño físico innecesario o acciones violentas;
- 2) No utilice ni almacene el equipo en un entorno cuya temperatura supere la de funcionamiento o almacenamiento permitida.
- 3) No apunte directamente el dispositivo a fuentes de radiación térmica de alta intensidad, como el sol, los láseres o los soldadores por puntos, etc.
- 4) Evite que los desechos entren en los puertos de esta óptica.

- 5) No golpee, tire o vibre los instrumentos y accesorios para evitar daños.
- 6) Cualquier modificación, alteración o intento de desmontar este dispositivo anulará la garantía del usuario. Todas las reparaciones deben realizarse por Athlon Optics.
- 7) No contamine este dispositivo con aceites o solventes.
- 8) Al limpiar este dispositivo, por favor, cumpla lo siguiente:
 - Superficie no óptica: Utilice un paño limpio y suave para limpiar las superficies no ópticas del dispositivo térmico.
 - Superficie óptica: Al utilizar el dispositivo térmico, evite contaminar la superficie de las lentes ópticas del dispositivo. No toque el objetivo con las manos. Los aceites y solventes pueden degradar los recubrimientos de las lentes. Cuando la superficie de la lente óptica está contaminada, límpiela cuidadosamente con el papel especial para lentes;
- 9) No exponga la batería a temperaturas altas ni la coloque cerca de objetos de alta temperatura.

- 10) No haga cortocircuito en los polos positivo y negativo de la batería.
- 11) No esponga la batería a la humedad o al agua.
- 12) Solo use los cargadores y adaptadores originales suministrados junto con este dispositivo.

- INTRODUCCIÓN DEL PRODUCTO -

El tipo sujetable térmico óptico Athlon puede montarse mediante la base QD en la parte delantera de la mira óptica LVPO, o sujetado en el lado del objetivo del visor de caza tradicional mediante un adaptador opcional.

- ALMACENAMIENTO Y TRANSPORTE -

A continuación se muestra el correcto almacenamiento y transporte del producto. Para evitar daños a usted mismo o al dispositivo, lea atentamente el manual antes de usarla.

ALMACENAMIENTO:

- 1) El dispositivo y los accesorios, incluidas las baterías, deben almacenarse en una habitación bien ventilada, limpia, libre de condensación y gases corrosivos, con

una temperatura de -22 °F ~ 140 °F (-30 °C ~ 60 °C) y una humedad relativa no superior al 95%.

- 2) Para evitar el daño de la batería, se deben cargar el dispositivo y las baterías cada 3 meses.

TRANSPORTE:

Durante el transporte, se debe proteger contra la lluvia, inundaciones de agua, y no debe tener vibraciones ni impactos severos.

- LISTA DE PIEZAS -

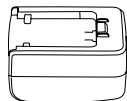

Adaptador 5V2A x1

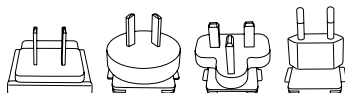

Enchufe del adaptador:
EU x1, UK x1, US x1, AU x1



Batería x2

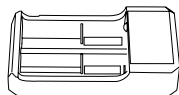

Soporte de carga de batería x1

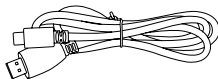

Cable USB-C x1



Guía de inicio rápido x1



Tarjeta de garantía x1

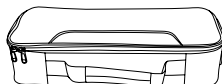

Caja de transporte x1

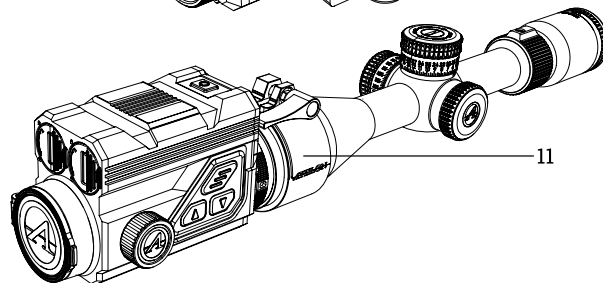
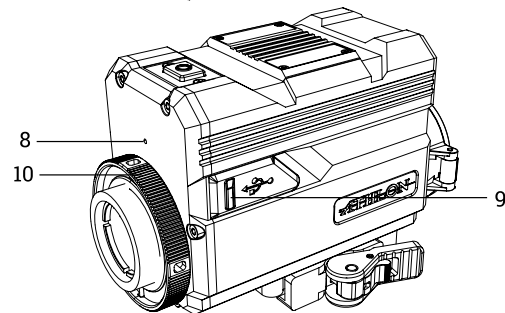
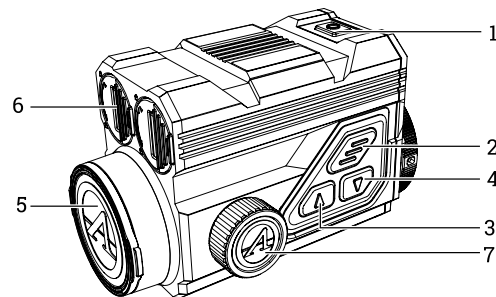

N.º	Descripción	Función
1	Interruptor de encendido	Pulsar: compensar la exposición / activar / salir del menú Mantener pulsado: encender/ apagar
2	MENÚ	Pulsar: activar el menú de accesos directos / confirmar guardar los ajustes Mantener pulsado: activar el menú principal / salir del menú actual sin guardar
3	ARRIBA	Pulsar: tomar foto / cambiar la opción del menú Mantener pulsado: grabar video / cambiar la opción del menú
4	ABAJO	Pulsar: cambiar rápidamente entre las paletas de colores / cambiar la opción del menú Mantener pulsado: activar el menú de puntos de holdover / salir del menú de acceso directo de las paletas de colores
5	Tapa de lente	Protección de lentes
6	Compartimento de la batería	Cámara de la batería
7	Perilla de enfoque	Girar la perilla para enfocar

N.º	Descripción	Función
8	MIC	Puerto de grabación de sonido
9	Puerto Tipo C	Para conectar la PC y la pantalla externa a través del cable tipo C
10	Anillo de bloqueo	Bloquear el adaptador del visor en el dispositivo
11	Anillo del adaptador	Conectar el dispositivo y el visor (opcional)

INSTALACIÓN DE LA BATERÍA

- Levante la palanca del compartimento de la batería, y gírela para abrir la tapa de la batería;
- Inserte las 2 baterías con el "+" hacia adentro y el "-" hacia afuera;
- Cierre la tapa del compartimento de la batería;

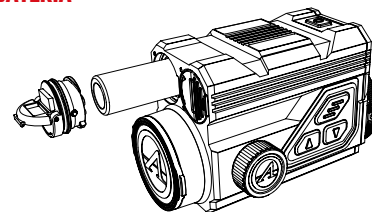

TRANSMISIÓN DE DATOS

- Encienda el dispositivo;
- Conecte el dispositivo al PC mediante el cable USB tipo C;

- Acceda a los datos almacenados en el dispositivo desde el PC;

CONEXIÓN DE APP DEL TELÉFONO MÓVIL

- Encienda el dispositivo;
- Active el WiFi en el dispositivo;
- Busque el nombre WiFi del dispositivo con el teléfono móvil y conéctese al WiFi;
- Enciende la aplicación Athlon Thermal en el teléfono móvil para cambiar la configuración, la vista en vivo y acceder a los videos e imágenes almacenados en el dispositivo.

- DESCRIPCIÓN DEL BOTÓN -

1. BOTÓN DE ENCENDIDO

ENCENDIDO

Mantenga presionado el botón de encendido hasta que aparezca la imagen de inicio en el ocular.

▲ NOTA: Si la batería está completamente agotada, se puede encender el dispositivo con una batería externa usando el cable y puerto USB-C incluidos.

APAGADO

- Apagado manual:** mantenga pulsado el botón de encendido, se mostrará la barra de progreso de apagado y se completará el apagado cuando la barra de progreso termine.
- Apagado automático:** Si ninguna operación se realiza dentro del tiempo de apagado automático establecido (15/30/60 minutos), el dispositivo se apagará.

PANTALLA APAGADA

Mantenga pulsado el botón de encendido, se mostrará la barra de progreso de apagado. Antes de que finalice la barra de progreso, suelte el botón de apagado para cancelar el proceso de apagado y activar el modo de pantalla apagada.

PANTALLA ENCENDIDA

En el modo de pantalla apagada, presione cualquier botón para encender la pantalla.

COMPENSACIÓN

Cuando el dispositivo esté encendido y el menú no esté activado, presione el botón de encendido para actualizar el sensor térmico. Se pueden configurar dos modos de compensación: el modo de compensación manual y el

automático, a través del menú principal.

2. BOTÓN DE MENÚ

Cuando el menú no esté activado, pulse brevemente para activar el menú de accesos directos. Mantenga pulsado para activar el menú principal.

Cuando el menú esté activado, pulse brevemente para ingresar al siguiente nivel y confirmar la selección actual.

Mantenga pulsado para regresar al menú de nivel superior y salir del menú sin guardar la configuración actual.

3. BOTÓN ARRIBA

TOMAR FOTOS

Cuando el dispositivo esté encendido y el menú no esté activado, presione el botón de encendido para tomar una foto.

GRABACIÓN DE VIDEO

Cuando esté encendido y el menú no esté activado, mantenga pulsado el botón Arriba para iniciar la grabación y luego mantenga pulsado el botón Arriba otra vez para detenerla. Durante la grabación de video,

presione el botón Arriba para tomar fotografías.

CAMBIAR LA OPCIÓN DEL MENÚ

Cuando el dispositivo esté encendido y el menú no esté activado, presione para cambiar las opciones del menú.

4. BOTÓN ABAJO

PALETAS DE COLORES

Cuando esté encendido y el menú no esté activado, pulse brevemente el botón Abajo para cambiar entre las siete paletas de colores (blanco caliente, negro caliente, rojo caliente, rojo hierro, azul caliente, verde caliente y marrón oscuro). Mantenga pulsado el botón Abajo para salir del menú de accesos directos para cambiar las paletas de colores.

CAMBIAR LA OPCIÓN DEL MENÚ

Cuando el dispositivo esté encendido y el menú no esté activado, presione para cambiar las opciones del menú.

- DESCRIPCIÓN DE FUNCIONES -

1. MENÚ DE ACCESOS DIRECTOS

- **Paletas de colores:** Puede configurarse en blanco

caliente/negro caliente/rojo caliente ajustable/rojo hierro/azul caliente/verde caliente/marrón oscuro.

- **Pantalla BRI:** El brillo de la pantalla se puede ajustar entre 1 y 10 niveles.
- **WiFi:** Se puede usar WiFi para transmitir video en tiempo real al teléfono móvil cuando el teléfono móvil esté conectado a su dispositivo, y el dispositivo se puede manipular a través de la aplicación Athlon Thermal para acceder a las fotos/videos del dispositivo; las fotos/videos se pueden reproducir, compartir, eliminar, etc.

▲ NOTA: Busque y descargue la aplicación Athlon Thermal en la tienda de aplicaciones del teléfono móvil, abra la aplicación, busque el nombre de WiFi 'Cronus ATS PRO XX-XXX' en la configuración de WiFi del teléfono móvil e ingrese la contraseña '12345678', para iniciar la operación remota después de una conexión exitosa.

- **Seguimiento del objetivo de alta temperatura:** se muestra un cursor en forma de cruz blanca cuando esta función está activada para rastrear el punto de temperatura máxima en la imagen completa.

- **Modo Eco:** Después del encendido, el dispositivo cambiará al modo de ahorro de energía, en el cual el brillo del OLED se fijará al 20% y no se podrá ajustar, y no se activará el WIFI. Si el WIFI actual ya está activado, el WIFI se desactivará y no se podrá activar la función de grabación del disparo. Si actualmente se encuentra en el modo de grabación del disparo, el mensaje se desactivará.

- **Estadimetría:** La posición de la línea horizontal inferior permanece invariable y gire la perilla de menú para mover la línea horizontal superior hasta que el espacio entre las dos líneas sea igual a la altura de la imagen del objetivo. La distancia del objetivo se puede estimar consultando los valores aproximados de distancia de los cuatro animales (conejo - 14", coyote - 21", jabalí - 30" y ciervo - 36") en la esquina superior izquierda.

- **Calibración cero:** La distancia de puesta a cero se puede ajustar y almacenar a 50, 100, 200, 300, 500 yardas o metros. El menú de accesos directos ofrece un acceso rápido para cambiar entre las distancias de puesta a cero preestablecidas de un perfil desde el menú principal.

▲ NOTA: Seleccione únicamente las distancias

que se han puesto a cero y no seleccione la distancia que aún está establecida en el valor X/Y predeterminado de fábrica (0,0).

2. MENÚ PRINCIPAL

SOLUCIÓN BALÍSTICA

- **Calculadora balística:** Los perfiles balísticos deben crearse y cargarse primero en la unidad a través de la aplicación Athlon Ballistics. Mantenga presionado el botón Abajo para activar el menú de valores de referencia y establecer distancias. Se pueden seleccionar y ajustar puntos de referencia para hasta 4 distancias diferentes a través de este menú. Una vez que se establecen las distancias, los datos balísticos de referencia correspondientes se mostrarán en la pantalla.
- **Medición angular:** Se pueden seleccionar MOA y MIL.

AJUSTE DE CALIDAD DE IMAGEN

- **Modo de escena:** Están disponibles los siguientes tres modos de escena: natural/mejorado/destacado.
- **Brillo:** Es ajustable de 1 a 10 niveles.
▲ NOTA: El valor de brillo ajustado se guardará en

el modo de escena actual.

- **Contraste:** Es ajustable de 1 a 10 niveles.
▲ NOTA: El valor de contraste ajustado se guardará en el modo de escena actual.
- **Mejora de imagen:** Active esta función para mejorar la calidad de imagen.
- **Modo de compensación:** Dos métodos de compensación opcionales: la compensación automática y la manual. Pulse brevemente el botón de encendido para realizar la compensación manual cuando el dispositivo esté encendido.

MENÚ

- **Escala del menú:** Para escalar el tamaño del menú en 1X/3X/6X. 1X es la opción más pequeña.
- **Posición del menú:** Pulse brevemente / mantenga pulsado el botón Arriba/Abajo para cambiar la posición del menú en la pantalla.

PUESTA A CERO

- **Configuración del perfil:** Se pueden guardar 5 grupos de perfiles de puesta a cero, de A a J. Para cada perfil, se guardan la distancia de puesta a cero, el cartucho y la información del rifle.

- **Herramienta de Nivelación:** La cuadrícula de nivelación ayuda a alinear la unidad térmica con un visor.
- **Configuración de puesta a cero:** Configure la distancia de puesta a cero en 50, 100, 200, 300, 500 yardas o metros para cada perfil. Siga el proceso de puesta a cero de un solo disparo.

- CALIBRACIÓN CERO DE UN SOLO DISPARO -

Seleccione una distancia de 50/100/200/300/500 yardas o metros para iniciar la calibración cero de un solo disparo. Después de poner a cero, utilice el menú de accesos directos para seleccionar la distancia de puesta a cero preestablecida para cada perfil.

Apunte el centro de la retícula al centro del objetivo, sostenga el rifle lo más estable posible y dispare una bala. Presione el botón de menú para activar la opción de congelación en la ventana emergente que muestra "X" e "Y", mientras se asegura de que el centro de la retícula del visor sigue apuntando al centro del blanco.

Utilice el botón Arriba o Abajo para navegar y ajustar el valor de "X" (mover hacia la izquierda y la derecha) o "Y" (mover hacia arriba y hacia abajo), con el fin de mover el punto de

impacto real hasta que se superponga con el centro de la retícula del visor.

Seleccione la opción "Confirmar" en la ventana emergente utilizando el botón Arriba o Abajo, y pulse el botón de menú para confirmar.

El valor de desplazamiento cero vertical solo se puede configurar a través de la aplicación Athlon Ballistic.

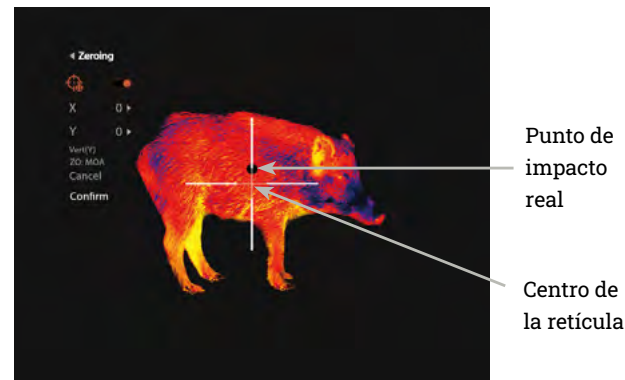

CONFIGURACIÓN DE GRABACIÓN.

- **Entrada de audio:** Cuando el micrófono está encendido, el usuario puede grabar un audio mientras graba un video, de modo que el sonido se incorpora en los archivos de

video.

- **Grabación automática durante el disparo:** Cuando esta función está activada, grabará automáticamente un video y 5 imágenes cuando el usuario dispare (video: 3 segundos antes del disparo ~ 7 segundos después del disparo). Si se realiza un disparo dentro de los 7 segundos, el dispositivo continuará grabando durante 30 minutos.
- **Sensibilidad del disparo automático:** La sensibilidad del disparo está dividida en 1-5 configuraciones; la 5.ª configuración es la más sensible.
- **Duración del clip de grabación manual:** Se puede seleccionar una duración de clip de 15/60 segundos para finalizar automáticamente la grabación de video dentro del tiempo seleccionado.
- **Visualización en pantalla:** Si OSD está activado, todos los elementos en la pantalla se integrarán en los archivos de imágenes y video. Si el OSD está desactivado, los elementos en la pantalla no se integrarán en los archivos de imágenes y video, pero todos los elementos se seguirán mostrando en la pantalla en tiempo real.
- **Configuración de marca de agua:** Si la marca de agua está habilitada, se mostrarán la hora y la fecha en la esquina inferior derecha de la pantalla y se integrarán en

las fotos y los videos.

- **Hora:** Configure la hora en el dispositivo y los resultados se sincronizarán con la pantalla con marca de agua.
- **Fecha:** Configure la fecha en el dispositivo y los resultados se sincronizarán con la pantalla con marca de agua.

CONFIGURACIÓN DE POTENCIA

- **Modo de suspensión:** El tiempo de suspensión automática se puede configurar en 5/10/15 minutos. Si no hay ninguna operación dentro del tiempo establecido, el visor entrará en el modo de suspensión.
- **Apagado automático:** El tiempo de apagado automático se puede configurar en 15/30/60 minutos. Si no se realiza ninguna operación durante el tiempo establecido, se activará el apagado y el dispositivo se apagará.
- **Apagado automático del menú:** el menú se puede apagar automáticamente en 10/20/60 segundos.

CONFIGURACIÓN LOCAL

- **Configuración de idioma:** Disponible en inglés/francés/alemán/italiano/español.
- **Unidad de medida:** yarda o metro.
- **Formatos de fecha:** Seleccionable entre 12H/24H.

- **Formatos de fecha:** Están disponibles MM-DD-AAAA, AAAA-MM-DD y DD-MM-AAAA.
- **Configuración de hora:** Acceda a la configuración de hora, gire el botón de menú para moverse entre las diferentes opciones y presione el botón Arriba o Abajo para acceder al siguiente nivel de ajuste, y luego gire el botón de menú para moverse entre los valores de hora específicos.
- **Indicación de pantalla negra:** El icono de indicación de pantalla negra se puede activar y desactivar.
- **Bluetooth:** Se utiliza para conectar a un control remoto Bluetooth, controlando así el dispositivo a través del control remoto.
- **Capacidad de la tarjeta de memoria:** capacidad libre / capacidad total.
- **Formateo de la tarjeta de memoria:** Seleccione el formateo de memoria. Seleccione "Confirmar" para confirmar el formateo y seleccione "Cancelar" para cancelar la operación
- **Restaurar valores predeterminados:** Puede elegir restaurar los ajustes de fábrica. Seleccione "Confirmar" para restaurar la configuración de fábrica a todos los parámetros y seleccione "Cancelar" para cancelar la operación.

- **Acerca de:** Verifique el número de versión y la dirección MAC del dispositivo actual en la aplicación.

- ACTUALIZACIÓN DEL FIRMWARE -

Para obtener la última versión del firmware para un mejor rendimiento y una mejor calidad de imagen, utilice cualquiera de los siguientes métodos para completar la actualización:

ACTUALIZACIÓN CON LA APLICACIÓN

- 1) Encienda el dispositivo térmico y active el WiFi del dispositivo a través del menú principal.
- 2) Conecte el teléfono móvil al WiFi del dispositivo térmico.
- 3) Abra la aplicación móvil Athlon Thermal y haga clic en el enlace "Sobre el dispositivo".
- 4) Asegúrese de que el dispositivo móvil tenga conexión de datos celulares y luego toque el botón "Buscar actualizaciones".
- 5) Si hay una actualización disponible, aparecerá en la pantalla. Toque el botón "Descargar" y espere a que se complete el 100%.
- 6) Una vez completada la descarga, toque el botón "Actualizar" para iniciar el proceso de transferencia.

- 7) Una vez completada la transferencia del firmware, la aplicación mostrará "¡Transferencia completada!" en la parte superior de la pantalla.

La pantalla del dispositivo térmico mostrará las opciones "Eliminar", "Cancelar" y "Actualizar". Seleccione "Actualizar" con el botón Arriba o Abajo, y pulse el botón M para confirmar.

Una vez que la barra de progreso muestre un 100% de finalización, apague y encienda el dispositivo térmico para disfrutar del nuevo firmware.

ACTUALIZACIÓN A TRAVÉS DE LA COMPUTADORA

1) Descargue el paquete de firmware a su computadora.

- Para descargar el paquete de firmware, visite la siguiente URL:

<https://athlonoptics.com/thermal-firmware-update/>

⚠️ NOTA: si accidentalmente descarga el paquete de actualización dos veces, utilice el archivo llamado artosyn-ota-ars31.img y no artosyn-ota-ars31(1).img. Se debe utilizar el nombre exacto del archivo.

2) Encienda el dispositivo térmico en "Modo Com".

- Para entrar en el "Modo Com", mantenga presionado el botón de encendido y el botón de menú al mismo tiempo cuando el dispositivo se encienda, luego suelte el botón de encendido mientras continúa presionando el botón de menú.
- El icono "Modo Com" debería aparecer en la esquina inferior izquierda.

3) Conecte el dispositivo térmico a su computadora.

- Utilice un cable tipo C para conectar el dispositivo térmico a su computadora.

4) Copie el paquete de firmware descargado a su computadora.

- En su computadora, copie el paquete de firmware descargado (artosyn-ota-ars31.img) al directorio raíz de la unidad USB térmica.
- Apague el dispositivo térmico y luego vuelva a encenderlo. El firmware se actualizará automáticamente.

5) Verifique si el firmware se haya actualizado correctamente.

- Mantenga pulsado el botón Menú para activar el Menú.

- Utilice el botón Arriba o Abajo para navegar, y pulse brevemente el botón Menú para seleccionar la Configuración Local. Vaya a la pantalla Sobre y confirme que el número ASIC coincide con el número que figura en el paquete de actualización. En caso afirmativo, entonces el firmware se ha actualizado correctamente.

- SOLUCIÓN DE PROBLEMAS -

1. NO SE PUDO ARRANCAR EL DISPOSITIVO

Solución: Reemplace la batería o conecte el adaptador para cargar.

2. EL DISPOSITIVO NO PUEDE TOMAR FOTOS / GRABAR.

Solución: el espacio de almacenamiento interno del dispositivo puede estar lleno, compruebe la capacidad de la memoria interna.

3. LA HORA VISUALIZADA DEL DISPOSITIVO NO COINCIDE CON LA HORA DE VISUALIZACIÓN REAL.

Solución: Reconfigure la hora y la fecha del dispositivo en el menú.

4. LA PANTALLA SE APAGA DURANTE EL USO.

Solución: Pulse brevemente cualquier botón para activar el dispositivo desde el modo de suspensión y activar la pantalla.

5. EL DISPOSITIVO NO RESPONDE A NINGUNA ENTRADA NORMAL

Solución: Mantenga pulsado el botón Menú y el botón Encendido simultáneamente durante 15 segundos para apagarlo por completo, y luego encienda la unidad normalmente.

- APLICACIÓN BALÍSTICA -



Para obtener la balística en su dispositivo térmico, deberá descargar la aplicación Athlon Ballistics en su teléfono. Aquí creará sus perfiles de rifle y bala para transmitirlos a su dispositivo térmico.

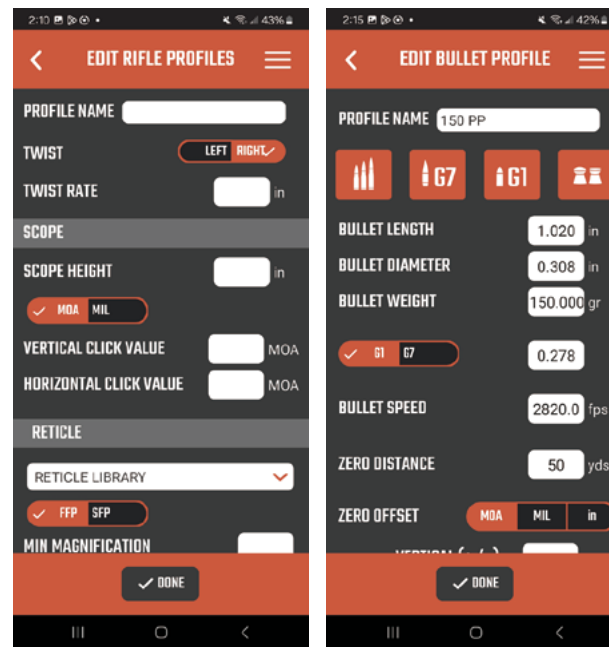

- 1) Cree un perfil de rifle.
- 2) Cree un perfil de bala. Una vez completados los campos, haga clic en LISTO para guardar su perfil.

▲ NOTA: Al crear estos perfiles, asegúrese de proporcionar detalles precisos para obtener una balística precisa.

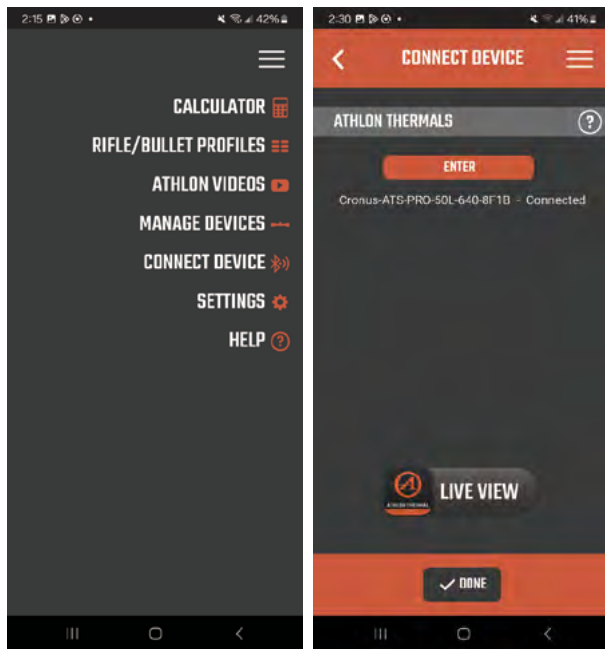

- 3) Encienda el WiFi de los dispositivos térmicos y conecte su dispositivo móvil a la conexión WiFi de los dispositivos térmicos
- 4) Abra el menú de hamburguesa y seleccione CONECTAR DISPOSITIVO
- 5) Una vez en CONECTAR DISPOSITIVO, se mostrará el dispositivo térmico. Haga clic en INGRESAR y luego EDITAR PERFILES.

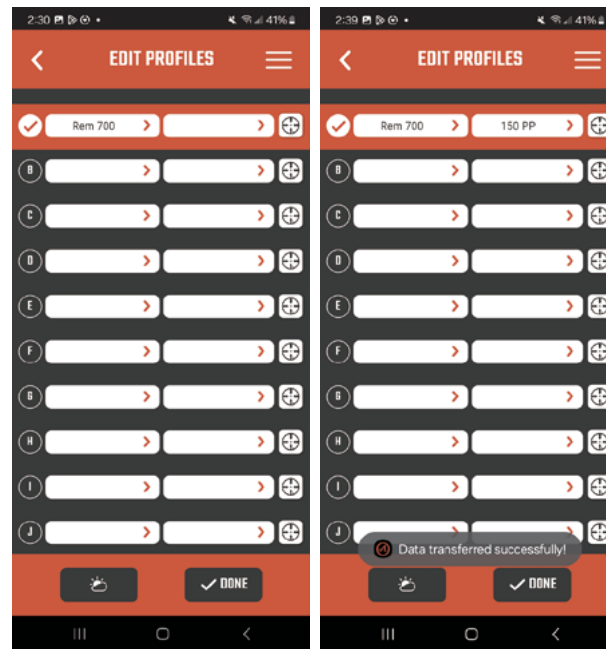

- 6) Seleccione los perfiles de Rifle y Bala que desea asociar a la Configuración de Perfil térmico correspondiente.
- 7) Al hacer clic en LISTO se guardarán los cambios y se transferirán los datos.

- OPERACIÓN DETALLADA -

Para el manual de instrucciones detallado, consulte la página del producto en nuestro sitio web.

www.AthlonOptics.com

- WAŻNE -

Witamy w rodzinie Athlon i dziękujemy za zakup. Przed użyciem prosimy o przeczytanie tego przewodnika i zachowanie go na przyszłość.

Jest to ogólny przewodnik dla rodziny nasadek termicznych Cronus ATS PRO, co oznacza, że konkretny model, który otrzymasz, może różnić się od zdjęcia w tym przewodniku.

- FCC WARNING -

This equipment may generate or use radio frequency energy. Changes or modifications to this equipment may cause harmful interference unless the modifications are expressly approved in the instruction manual. The user could lose the authority to operate this equipment if an unauthorized change or modification is made.

This device complies with part 15 of the FCC Rules. Operation is subject to the following two conditions: (1) This device may not cause harmful interference, and (2) this device must accept any interference received, including interference that may cause undesired operation.

The device has been evaluated to meet general RF exposure requirement. The device can be used in portable exposure condition without restriction.

NOTE: This equipment has been tested and found to comply with the limits for a Class B digital device, pursuant to part 15 of the FCC Rules. These limits are designed to provide reasonable protection against harmful interference in a residential installation. This equipment generates, uses and can radiate radio frequency energy and, if not installed and used in accordance with the instructions, may cause harmful interference to radio communications. However, there is no guarantee that interference will not occur in a

particular installation. If this equipment does cause harmful interference to radio or television reception, which can be determined by turning the equipment off and on, the user is encouraged to try to correct the interference by one or more of the following measures:

- Reorient or relocate the receiving antenna.
- Increase the separation between the equipment and receiver.
- Connect the equipment into an outlet on a circuit different from that to which the receiver is connected.
- Consult the dealer or an experienced radio/TV technician for help.
- The rating information is located at the bottom of the unit.

- ŚRODKI OSTROŻNOŚCI -

NIEBEZPIECZEŃSTWO

- 1) Proszę ładować akumulator za pomocą dostarczonej ładowarki. Upewnij się, że akumulator jest prawidłowo umieszczony (+/-). Nieprawidłowe ładowanie akumulatora może spowodować przegrzanie, uszkodzenie, a nawet obrażenia fizyczne.
- 2) Nie próbuj otwierać ani rozkładać akumulatora na części.

OSTRZEŻENIE

- 1) To urządzenie zawiera zaawansowaną elektronikę. Aby wydłużyć żywotność tego urządzenia, unikaj jakichkolwiek uszkodzeń fizycznych lub gwałtownych działań;
- 2) Nie używaj ani nie przechowuj sprzętu w środowisku przekraczającym dopuszczalną temperaturę pracy lub przechowywania;
- 3) Nie kieruj bezpośrednio sprzętu na źródła wysokiej intensywności promieniowania cieplnego, takie jak

słońce, lasery, spawarki punktowe itp.;

- 4) Unikaj dostania się zanieczyszczeń do jakichkolwiek portów w tej optyce.
- 5) Nie uderzaj, nie rzucaj ani nie wibruj instrumentów i akcesoriów, aby uniknąć uszkodzeń;
- 6) Wszelkie modyfikacje, zmiany lub próby rozłożenia tego urządzenia na części spowodują unieważnienie gwarancji użytkownika. Wszystkie naprawy muszą być przeprowadzone przez Athlon Optics.
- 7) Unikaj zanieczyszczenia tego urządzenia olejami lub rozpuszczalnikami.
- 8) Proszę stosować się do następujących zaleceń podczas wycierania tego urządzenia:
 - Powierzchnia nieoptyczna: Użyj czystej i miękkiej ściereczki do wycierania powierzchni nieoptycznej urządzenia termicznego;
 - Powierzchnia optyczna: Podczas używania urządzenia termicznego unikaj zanieczyszczenia powierzchni soczewek optycznych. Unikaj dotykania obiektywu rękami. Oleje i rozpuszczalniki mogą pogorszyć powłoki soczewek. Gdy powierzchnia soczewki optycznej

jest zanieczyszczona, użyj specjalnego papieru do soczewek, aby ostrożnie ją wytrzeć;

- 9) Nie umieszczaj akumulatora w wysokiej temperaturze ani w pobliżu obiektów o wysokiej temperaturze;
- 10) Nie zwieraj biegunów dodatniego i ujemnego akumulatora;
- 11) Nie narażaj akumulatora na wilgoć ani wodę;
- 12) Używaj tylko oryginalnych ładowarek i adapterów dostarczonych z tym urządzeniem.

- WPROWADZENIE DO PRODUKTU -

Nasadka termiczna Athlon Optics może być montowana za pomocą dołączonego uchwytu QD przed optyką LVPO lub mocowana na stronie obiektywu tradycyjnej lunety myśliwskiej za pomocą opcjonalnego adaptera.

- PRZECHOWYWANIE I TRANSPORT -

Poniżej przedstawiono prawidłowe zasady przechowywania i transportu produktu. Aby zapobiec uszkodzeniu siebie lub urządzenia, prosimy o dokładne przeczytanie instrukcji przed jego użyciem.

PRZECHOWYWANIE

- 1) Urządzenie i akcesoria, w tym baterie, należy przechowywać w dobrze wentylowanym, czystym pomieszczeniu, bez kondensacji i gazów korozyjnych, w temperaturze od -30°C do 60°C (-22°F do 140°F) i wilgotności względnej nieprzekraczającej 95%.
- 2) Aby zapobiec uszkodzeniu baterii, urządzenie i baterie powinny być ładowane co 3 miesiące.

TRANSPORT

Podczas transportu urządzenie powinno być chronione przed deszczem, zalaniem wodą, a także przed silnymi wibracjami i uderzeniami.

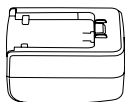
- LISTA CZĘŚCI -

Adapter 5V2A x1

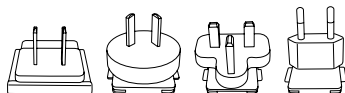
Wtyczka adaptera:
EU x1, UK x1, US x1, AU x1

Bateria x2

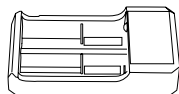

Stacja ładowania baterii x1

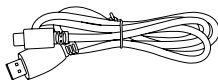

Kabel USB-C x1



Przewodnik Szybkiego Startu x1



Karta Gwarancyjna x1

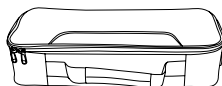

Etui do przenoszenia x1

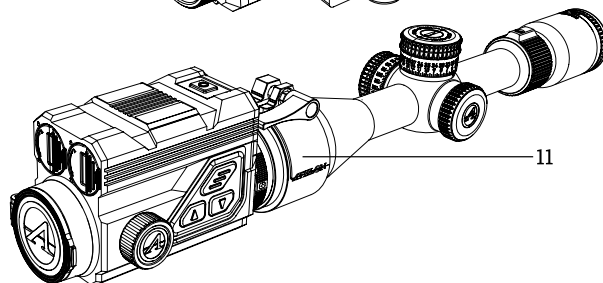
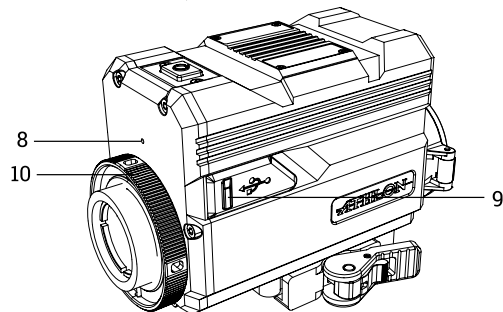
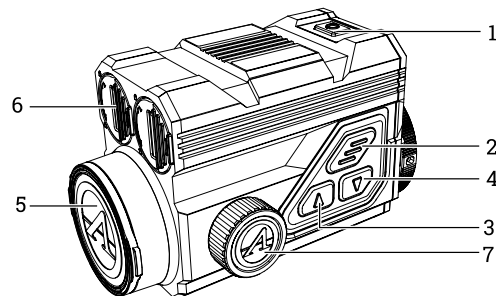

Nr	Opis	Funkcja
1	Włącznik zasilania	Krótki nacisk: kompensacja migawki/wybudzenie/wyjście z menu Długi nacisk: włączanie/wyłączenie
2	MENU	Krótki nacisk: aktywacja menu skrótów/potwierdzenie zapisu ustawień Długi nacisk: aktywacja głównego menu/wyjście z bieżącego menu bez zapisywania
3	GÓRA	Krótki nacisk: zdjęcie/zmiana opcji w menu Długi nacisk: nagrywanie wideo/zmiana opcji w menu
4	DÓŁ	Krótki nacisk: szybkie przełączanie palet kolorów/zmiana opcji w menu Długi nacisk: aktywacja menu punktów celowania/wyjście z menu skrótu palet kolorów
5	Ośłona obiektywu	Ochrona obiektywu
6	Komora baterii	Komora baterii
7	Pokrętło do regulacji ostrości	Obrót pokrętłem w celu ustawienia ostrości

Nr	Opis	Funkcja
8	MIKROFON	Port nagrywania dźwięku
9	Port Type-C	Połączenie z PC i zewnętrznym ekranem za pomocą kabla Type-C
10	Pierścień blokujący	Blokowanie adaptera na urządzeniu
11	Pierścień adaptera	Połączenie z urządzeniem i lunetą (opcjonalnie)

INSTALACJA BATERII

- Podnieś dźwignię komory baterii i przekręć, aby otworzyć pokrywę komory baterii;
- Włóż 2 baterie, umieszczając „+” do wewnątrz, a „-” na zewnątrz;
- Zamknij pokrywę komory baterii;

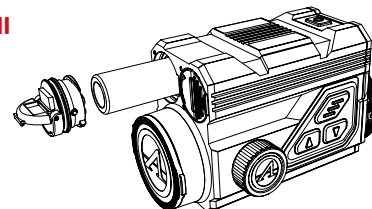

TRANSMISJA DANYCH

- Włącz urządzenie;
- Podłącz urządzenie do komputera za pomocą kabla USB-Type C;

- Uzyskaj dostęp do danych zapisanych w urządzeniu z komputera;

POŁĄCZENIE Z APLIKACJĄ MOBILNĄ

- Włącz urządzenie;
- Włącz WiFi w urządzeniu;
- Wyszukaj nazwę WiFi urządzenia na telefonie i połącz się z WiFi;
- Otwórz aplikację Athlon Thermal na telefonie, aby zmienić ustawienia, uzyskać podgląd na żywo i dostęp do wideo i obrazów zapisanych w urządzeniu.

- OPIS PRZYCISKÓW-

1. PRZYCISK ZASILANIA

WŁĄCZENIE ZASILANIA

Przytrzymaj przycisk zasilania, aż na okularze pojawi się obraz startowy.

▲ UWAGA: Jeśli bateria jest całkowicie rozładowana, urządzenie można włączyć za

pomocą zewnętrznego akumulatora przy użyciu dołączonego kabla USB-C i portu.

WYŁĄCZENIE ZASILANIA

- Ręczne wyłączenie:** przytrzymaj przycisk zasilania, zostanie wyświetlony pasek postępu wyłączenia, a po jego zakończeniu urządzenie zostanie wyłączone.
- Automatyczne wyłączenie:** W ustawionym automatycznym czasie wyłączenia (15/30/60 minut), bez jakiegokolwiek operacji przyciskiem, urządzenie zostanie wyłączone.

WYŁĄCZENIE WYŚWIETLACZA

Przytrzymaj przycisk zasilania, zostanie wyświetlony pasek postępu wyłączenia. Przed zakończeniem paska postępu zwolnij przycisk zasilania, aby anulować proces wyłączenia i przejść do trybu wyłączenia wyświetlacza.

WŁĄCZENIE WYŚWIETLACZA

W trybie wyłączonego wyświetlacza naciśnij dowolny przycisk, aby obudzić ekran.

KOMPENSACJA

Gdy urządzenie jest włączone i menu nie jest aktywowane, krótko naciśnij przycisk zasilania, aby odświeżyć

czujnik termiczny. Dwa tryby kompensacji, ręczny i automatyczny, można ustawić w menu głównym.

2. PRZYCISK MENU

Gdy menu nie jest aktywowane, krótko naciśnij, aby otworzyć menu skrótów. Długie naciśnięcie aktywuje główne menu.

Kiedy menu jest aktywowane, krótko naciśnij, aby przejść do następnego poziomu i potwierdzić bieżący wybór.

Długie naciśnięcie powoduje powrót do wyższego poziomu menu i wyjście z menu bez zapisywania bieżących ustawień.

3. PRZYCISK GÓRA

ROBIENIE ZDJĘĆ

Gdy urządzenie jest włączone i menu nie jest aktywowane, krótko naciśnij przycisk Góra, aby zrobić zdjęcie.

NAGRYWANIE WIDEO

Gdy urządzenie jest włączone i menu nie jest aktywowane, długie naciśnięcie przycisku Góra rozpocznie nagrywanie wideo, a ponowne długie naciśnięcie przycisku Góra

zatrzyma nagrywanie. Podczas nagrywania wideo, krótkie naciśnięcie przycisku Góra pozwala na robienie zdjęć.

ZMIANA OPCJI MENU

Gdy urządzenie jest włączone i menu jest aktywowane, krótkie naciśnięcie przycisku Góra zmienia opcje w menu.

4. PRZYCISK DÓŁ

PALETY KOLORÓW

Gdy urządzenie jest włączone i menu nie jest aktywowane, krótkie naciśnięcie przycisku Dół przełącza pomiędzy siedmioma paletami kolorów (biały gorący, czarny gorący, czerwony gorący, żelazny czerwony, niebieski gorący, zielony gorący, sepiowy). Długie naciśnięcie przycisku Dół zamyka menu skrótów do zmiany palet kolorów.

ZMIANA OPCJI MENU

Gdy urządzenie jest włączone i menu jest aktywowane, krótkie naciśnięcie przycisku Dół zmienia opcje w menu.

- OPIS FUNKCJI -

1. MENU SKRÓTÓW

- **Paleta Kolorów:** Można ustawić na biały gorący/czarny gorący/regulowany czerwony gorący/żelazny czerwony/niebieski gorący/zielony gorący/sepiowy.
- **Jasność Ekranu:** Jasność ekranu można dostosować w zakresie od 1 do 10 poziomów.
- **WiFi:** WiFi może być używane do przesyłania wideo w czasie rzeczywistym na telefon po połączeniu telefonu z urządzeniem. Urządzenie może być obsługiwane za pomocą aplikacji Athlon Thermal APP w celu uzyskania dostępu do zdjęć/wideo z urządzenia; zdjęcia/wideo mogą być odtwarzane, udostępniane, usuwane itp.

▲ UWAGA: Wyszukaj i pobierz aplikację Athlon Thermal APP w sklepie z aplikacjami na telefonie, otwórz aplikację, znajdź nazwę WiFi „Cronus ATS PRO XX-XXX” w ustawieniach WiFi na telefonie i wpisz hasło „12345678”, aby rozpocząć zdalne sterowanie po pomyślnym połączeniu.

- **Śledzenie Gorącego Punktu:** Po włączeniu

wyświetlany jest biały krzyżyk, który śledzi punkt o najwyższej temperaturze na całym obrazie.

- **Tryb Oszczędzania Energii:** Po włączeniu urządzenie przechodzi w tryb oszczędzania energii, w którym jasność OLED jest ustawiona na 20% i nie można jej regulować, a WiFi nie będzie włączone. Jeśli obecne WiFi jest już włączone, WiFi zostanie wyłączone, a funkcja nagrywania nie może być włączona. Jeśli jesteś w trybie nagrywania, pojawi się komunikat o wyłączeniu.
- **Ranging Stadiametryczny:** Pozycja dolnej linii poziomej pozostaje niezmienną, a obracanie pokrętki Menu przesuwają górną linię poziomą, aż odstęp między obiema liniami będzie równy wysokości obrazu celu. Odległość od celu można oszacować, odnosząc się do wartości przybliżonego zasięgu czterech zwierząt (królik - 14", kojot - 21", dzik - 30", i jelen - 36") w lewym górnym rogu.
- **Kalibracja Zera:** Odległość zerowania można dostosować i zapisać na odległości 50, 100, 200, 300, 500 jardów lub metrów. Menu skrótów oferuje szybki dostęp do przełączania pomiędzy ustawionymi odległościami zerowania w profilu z menu głównego.

▲ UWAGA: Wybierz tylko te odległości, które

zostały już wyzerowane i nie wybieraj odległości ustawionej na domyślną wartość fabryczną X/Y (0,0).

2. GŁÓWNE MENU

ROZWIĄZANIE BALISTYCZNE

- **Kalkulator balistyczny:** Profile balistyczne muszą zostać utworzone i przesłane do urządzenia za pośrednictwem aplikacji Athlon Ballistics. Przytrzymaj przycisk w dół, aby aktywować menu poprawki i ustawić odległości. W tym menu można wybrać i dostosować punkty poprawki dla maksymalnie 4 różnych odległości. Po ustawieniu odległości odpowiednie dane balistyczne dotyczące poprawki zostaną wyświetlone na ekranie.
- **Pomiar kątowy:** Można wybrać MOA lub MIL.

REGULACJA JAKOŚCI OBRAZU

- **Tryb sceny:** Można ustawić trzy tryby sceny: naturalny, wzmocniony lub podkreślony.
- **Jasność:** Możliwość regulacji w zakresie od 1 do 10 poziomów.
- ▲ **UWAGA: Dostosowana wartość jasności zostanie zapisana w bieżącym trybie sceny.**
- **Kontrast:** Możliwość regulacji w zakresie od 1 do 10

poziomów.

▲ **UWAGA: Dostosowana wartość kontrastu zostanie zapisana w bieżącym trybie sceny.**

- **Poprawa obrazu:** Włączenie poprawy jakości obrazu.
- **Tryb kompensacji:** Dostępne są dwie opcjonalne metody kompensacji: automatyczna i manualna. Krótkie naciśnięcie przycisku zasilania wykonuje ręczną kompensację po włączeniu urządzenia.

MENU

- **Skalowanie Menu:** Aby zmienić rozmiar menu na 1X/3X/6X. 1X to najmniejsza opcja.
- **Pozycja menu:** Krótkie/długie naciśnięcie przycisku Góra/Dół zmienia pozycję menu na ekranie.

ZEROWANIA

- **Konfiguracja profilu:** Możliwość zapisania 5 grup profili zerowania, od A do E. Dla każdego profilu zapisywana jest odległość zerowania, dane dotyczące naboju i karabinu.
- **Narzędzie Poziomujące:** Siatka poziomująca pomaga wyrównać termiczny klips na urządzeniu z lunetą.
- **Ustawienia zerowania:** Ustawienie odległości zerowania na 50, 100, 200, 300, 500 jardów lub metrów

dla każdego profilu. Postępuj zgodnie z procesem jednorazowego zerowania.

- JEDNORAZOWA KALIBRACJA ZERA -

Wybierz odległość od 50/100/200/300/500 jardów lub metrów, aby rozpocząć jednorazową kalibrację zera. Po ustawieniu zera, użyj menu skrótów, aby przełączać się między ustawionymi odległościami zerowania w każdym profilu.

Skieruj środek siatki celowniczej lunety na środek celu i utrzymuj karabin jak najstabilniej, a następnie oddaj strzał. Naciśnij przycisk Menu, aby włączyć opcję zamrożenia w oknie wyskakującym, pokazującym „X” i „Y”, upewniając się, że środek siatki celowniczej celownika jest nadal skierowany na środek celu.

Użyj przycisku Góra lub Dół, aby nawigować i dostosować wartość „X” (przesuń w lewo i w prawo) lub „Y” (przesuń w górę i w dół), aby przesunąć faktyczny punkt trafienia, aż pokryje się z centrum siatki celowniczej lunety. Użyj przycisku Góra lub Dół, aby wybrać opcję „Potwierdź” w oknie pop-up i krótko naciśnij przycisk Menu, aby to potwierdzić.

Wartość pionowego offsetu zera można ustawić tylko za pomocą aplikacji Athlon Ballistic APP.

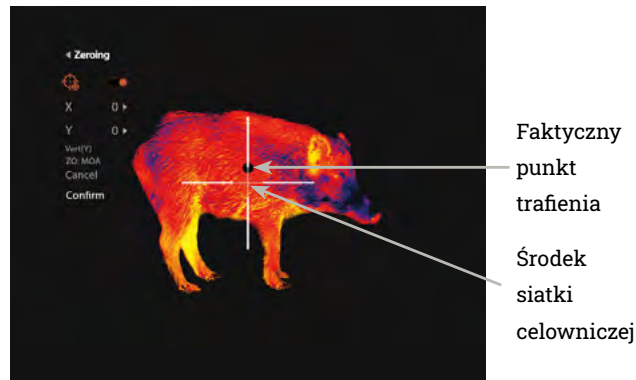

USTAWIENIA NAGRYWANIA

- **Wejście audio:** Po włączeniu mikrofonu, podczas nagrywania wideo możesz również nagrywać dźwięk, który zostanie zintegrowany z plikami wideo.
- **Automatyczne nagrywanie po strzale:** Po włączeniu tej funkcji, urządzenie automatycznie nagra wideo i 5 obrazów po oddaniu strzału (wideo: 3 sekundy przed strzałem i 7 sekund po strzale). Jeśli w ciągu tych 7 sekund oddasz kolejny strzał, urządzenie będzie

kontynuować nagrywanie przez 30 minut.

- **Czułość automatycznego nagrywania:** Czułość wyzwalacza strzału, podzielona na 5 ustawień; piąte ustawienie jest najbardziej czułe.
- **Czas trwania ręcznego nagrania:** Można wybrać długość nagrania 15 lub 60 sekund, aby automatycznie zakończyć nagrywanie wideo w wybranym czasie.
- **Wyświetlanie na ekranie (OSD):** Jeśli OSD jest włączone, wszystkie elementy na ekranie będą osadzone w obrazach i plikach wideo. Jeśli OSD jest wyłączone, żadne elementy na ekranie nie będą osadzone w obrazach i plikach wideo, ale wszystkie elementy nadal będą wyświetlane na ekranie w czasie rzeczywistym.
- **Ustawienia znaku wodnego:** Jeśli znak wodny jest włączony, czas i data będą wyświetlane w prawym dolnym rogu ekranu i będą osadzone w zdjęciach i filmach.
- **Czas:** Ustaw czas na urządzeniu, a wyniki zostaną zsynchronizowane z wyświetlanym znakiem wodnym.
- **Data:** Ustaw datę na urządzeniu, a wyniki zostaną zsynchronizowane z wyświetlanym znakiem wodnym.

USTAWIENIA ZASILANIA

- **Tryb uśpienia:** Czas automatycznego uśpienia można

ustawić na 5/10/15 minut. Jeśli w wyznaczonym czasie nie będzie żadnej operacji, urządzenie przejdzie w tryb uśpienia.

- **Automatyczne wyłączenie:** Czas automatycznego wyłączenia można ustawić na 15/30/60 minut. Jeśli w wyznaczonym czasie nie będzie żadnej operacji, nastąpi wyłączenie urządzenia.
- **Automatyczne wyłączenie menu:** Menu można wyłączyć automatycznie w ciągu 10/20/60 sekund.

USTAWIENIA LOKALNE

- **Ustawienia języka:** Dostępne w językach angielskim/francuskim/niemieckim/włoskim/hiszpańskim.
- **Jednostka miary:** Jard lub metr.
- **Formaty czasu:** Można wybrać między 12H/24H.
- **Formaty daty:** Opcje to MM-DD-YYYY/YYYY-MM-DD/DD-MM-YYYY.
- **Ustawienia czasu:** Wejść do ustawień czasu, naciśnij przycisk Menu, aby przechodzić między różnymi opcjami, i naciśnij przycisk Góra lub Dół, aby wejść na kolejny poziom ustawień, a następnie naciśnij przycisk Menu, aby przejść między konkretnymi wartościami czasu.
- **Indykator czarnego ekranu:** Ikonę indykatora czarnego

ekranu można włączać i wyłączać.

- **Bluetooth:** Używane do połączenia z pilotem Bluetooth, co umożliwia kontrolowanie urządzenia za pomocą pilota.
- **Pojemność pamięci:** Wolna pojemność pamięci/całkowita pojemność.
- **Formatowanie pamięci:** Wybierz opcję Formatowania Pamięci. Wybierz „Potwierdź”, aby potwierdzić formatowanie, i wybierz „Anuluj”, aby anulować operację.
- **Przywracanie ustawień fabrycznych:** Można wybrać przywrócenie ustawień fabrycznych. Wybierz „Potwierdź”, aby przywrócić wszystkie parametry do ustawień fabrycznych; Wybierz „Anuluj”, aby anulować operację.
- **Informacje:** Sprawdź bieżącą wersję oprogramowania i adres MAC urządzenia w aplikacji.

- AKTUALIZACJA OPROGRAMOWANIA -

Aby uzyskać najnowszą wersję oprogramowania w celu poprawy wydajności i jakości obrazu, skorzystaj z jednej z

poniższych metod aktualizacji:

AKTUALIZACJA POPRZEZ APLIKACJĘ

- 1) Włącz jednostkę termowizyjną i włącz jej Wi-Fi przez główne menu.
- 2) Połącz telefon komórkowy z Wi-Fi jednostki termowizyjnej.
- 3) Otwórz aplikację mobilną Athlon Thermal i kliknij link „O urządzeniu”.
- 4) MUpewnij się, że urządzenie mobilne ma połączenie z siecią komórkową, a następnie dotknij przycisku „Sprawdź aktualizacje”.
- 5) Jeśli aktualizacja jest dostępna, pojawi się ona na ekranie. Kliknij przycisk „Pobierz” i poczekaj, aż zakończy się pobieranie na 100%.
- 6) Po zakończeniu pobierania kliknij przycisk „Aktualizuj”, aby rozpocząć proces przesyłania.

Po zakończeniu przesyłania oprogramowania, aplikacja wyświetli komunikat „Transfer zakończony!” na górze ekranu. Ekran jednostki termowizyjnej wyświetli opcje „Usuń”, „Anuluj” i „Aktualizuj”. Użyj przycisku Góra lub Dół, aby wybrać opcję „Aktualizuj” i naciśnij przycisk M, aby potwierdzić. Po zakończeniu paska postępu na 100%

wyłącz i włącz jednostkę termowizyjną, aby cieszyć się nowym oprogramowaniem.

AKTUALIZACJA PRZEZ KOMPUTER

1) Pobierz pakiet oprogramowania na swój komputer.

- Aby pobrać pakiet oprogramowania, odwiedź następujący adres URL: <https://athlonoptics.com/thermal-firmware-update/>

⚠ UWAGA: Jeśli przypadkowo pobrałeś pakiet aktualizacji dwa razy, użyj pliku o nazwie artosyn-ota-ars31.img, a nie artosyn-ota-ars31(1).img. Musi być użyta dokładna nazwa pliku.

2) Włącz jednostkę termowizyjną w tryb "Com Mode."

- Aby wejść w tryb "Com Mode," naciśnij i przytrzymaj jednocześnie przycisk zasilania i przycisk Menu podczas włączania urządzenia, a następnie zwolnij przycisk zasilania, kontynuując przytrzymywanie przycisku Menu
- Ikona trybu "Com Mode" powinna pojawić się w lewym dolnym rogu.

3) Podłącz jednostkę termowizyjną do komputera.

- Użyj kabla typu C, aby podłączyć jednostkę termowizyjną do komputera.

4) Skopiuj pobrany pakiet oprogramowania na komputer.

- Na swoim komputerze skopiuj pobrany pakiet oprogramowania (artosyn-ota-ars31.img) do katalogu głównego dysku USB termowizora.
- Wyłącz jednostkę termowizyjną, a następnie włącz ją ponownie. Oprogramowanie zostanie zaktualizowane automatycznie.

5) Sprawdź, czy oprogramowanie zostało zaktualizowane pomyślnie.

- Naciśnij i przytrzymaj przycisk Menu, aby aktywować Menu.
- Użyj przycisku Góra lub Dół, aby nawigować, a następnie krótko naciśnij przycisk Menu, aby wybrać ustawienia lokalne. Przejdź do ekranu Informacje i potwierdź, czy numer ASIC odpowiada numerowi podanemu w pakiecie aktualizacji. Jeśli numer pasuje, oprogramowanie zostało pomyślnie zaktualizowane.

- ROZWIĄZYWANIE PROBLEMÓW -

1. URZĄDZENIE NIE WŁĄCZA SIĘ.

Rozwiązanie: Wymień baterię lub podłącz adapter do ładowania.

2. URZĄDZENIE NIE MOŻE ROBIĆ ZDJĘĆ/NAGRYWAĆ.

Rozwiązanie: Wewnętrzna pamięć urządzenia może być pełna, sprawdź pojemność pamięci.

3. CZAS WYŚWIETLANY NA URZĄDZENIU NIE ZGADZA SIĘ Z RZECZYWISTYM CZASEM.

Rozwiązanie: Zresetuj czas i datę urządzenia w menu.

4. EKRAŃ WYŁĄCZA SIĘ PODCZAS UŻYTKOWANIA.

Rozwiązanie: Krótco naciśnij dowolny przycisk, aby wybudzić urządzenie z trybu uśpienia i aktywować ekran.

5. URZĄDZENIE NIE REAGUJE NA ŻADNE NORMALNE POLECENIA.

Rozwiązanie: Naciśnij i przytrzymaj jednocześnie przycisk Menu i przycisk zasilania przez 15 sekund, aby wymusić wyłączenie urządzenia, a następnie włącz je ponownie.

- APLIKACJA BALISTYCZNA -

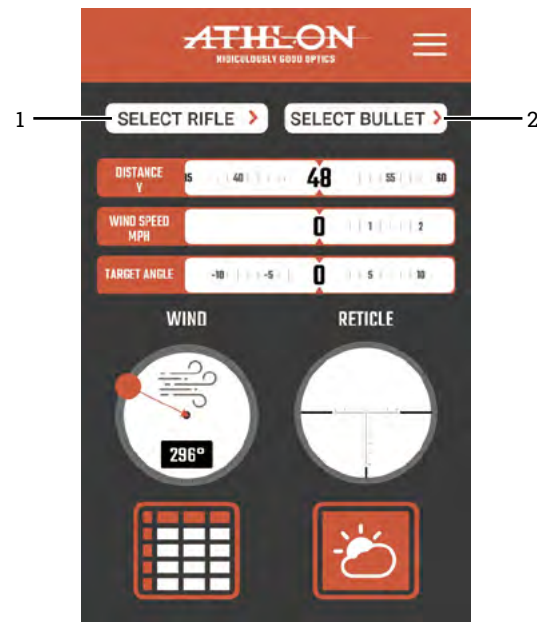

Aby uzyskać balistykę na swoim urządzeniu termalnym, musisz pobrać aplikację Athlon Ballistics na swój telefon. Tutaj stworzysz profile swojej broni i pocisków, aby przesłać je do swojego urządzenia termalnego.

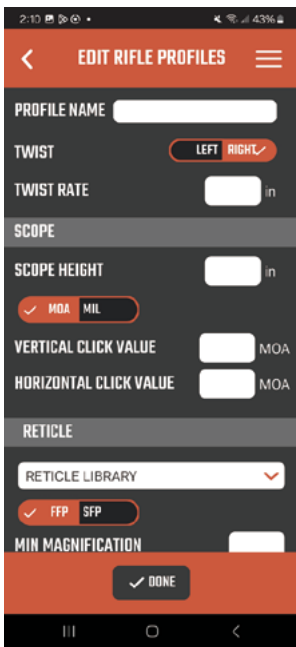

- 1) Stwórz profil broni.
- 2) Stwórz profil pocisku. Po wypełnieniu pól kliknięcie GOTOWE zapisze twój profil. UWAGA: Przy tworzeniu tych profili upewnij się, że podajesz dokładne dane, aby uzyskać dokładną balistykę.

⚠ UWAGA: Przy tworzeniu tych profili upewnij się, że podajesz dokładne dane, aby uzyskać dokładną balistykę.

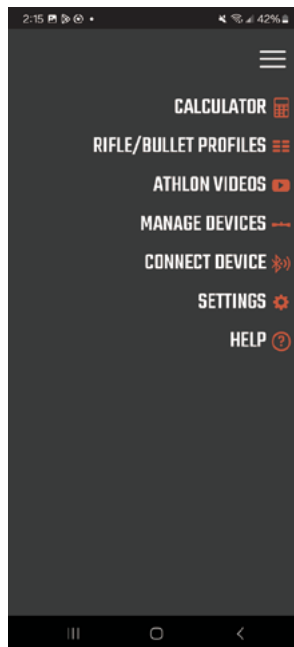
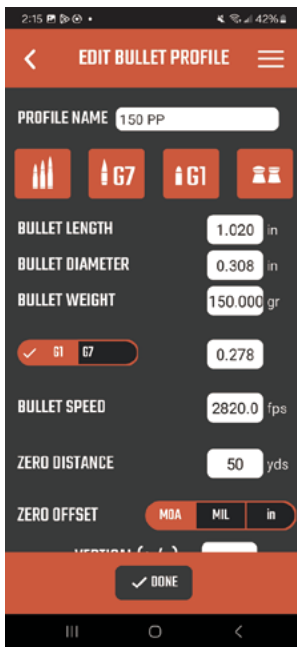

- 3) Włącz WiFi w urządzeniu termalnym i połącz swoje urządzenie mobilne z połączeniem WiFi urządzenia termalnego.
- 4) Otwórz menu hamburgera i wybierz POŁĄCZ URZĄDZENIE.
- 5) Po wejściu w POŁĄCZ URZĄDZENIE urządzenie termalne zostanie wyświetlone. Kliknij WEJDŹ, a następnie EDYTUJ PROFILE.

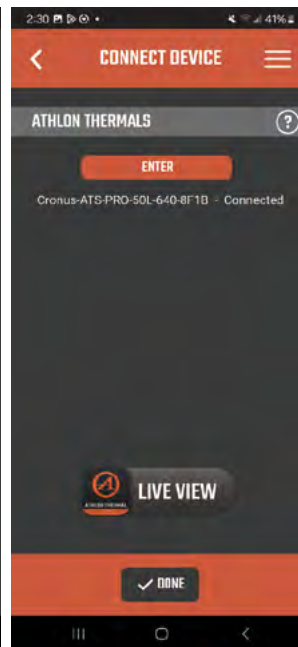

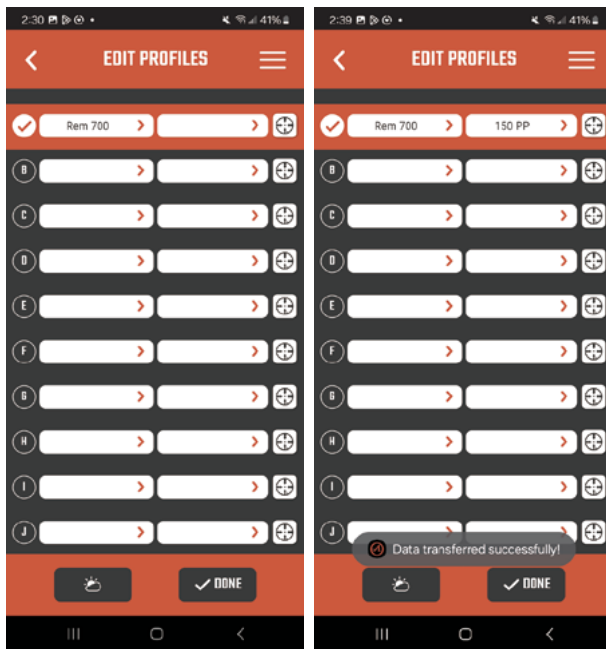

- 6) Wybierz profile broni i pocisku, które chcesz powiązać z odpowiednią konfiguracją profilu termalnego.
- 7) Kliknięcie GOTOWE zapisze zmiany i przeniesie dane.

- SZCZEGÓŁOWA INSTRUKCJA OBSŁUGI -

Aby zobaczyć szczegółową instrukcję obsługi, odwiedź stronę produktu na naszej stronie internetowej

www.AthlonOptics.com

**SHARP, TIGHT
AND PRICED
JUST RIGHT!**

Toll free: 1-855-913-5678

contact@athlonoptics.com

**10817 Renner Blvd Lenexa,
KS 66219**

athlonoptics.com